

Serie MB240/ MB340/ MB240T/ MB340T

**STAMPANTE CODICI A BARRE A
TRASFERIMENTO TERMICO /
TERMICA DIRETTA**

MANUALE D'USO

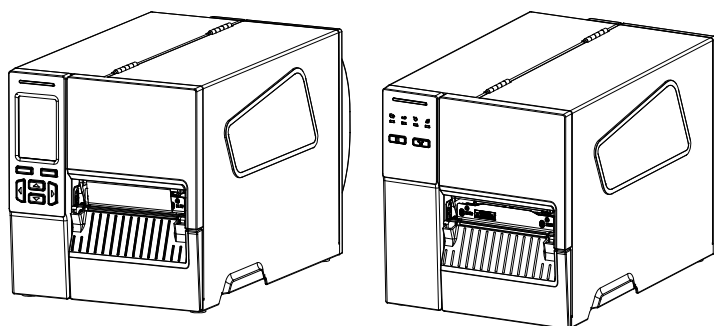

Informazioni sul Copyright

©2018 TSC Auto ID Technology Co., Ltd,

Il Copyright di questo manuale, il software ed il firmware della stampante qui descritti sono di proprietà di TSC Auto ID Technology Co., Ltd. Tutti i diritti riservati.

CG Triumvirate è un marchio di Agfa Corporation. CG Triumvirate Bold Condensed è usato sotto licenza della Monotype Corporation. Windows è un marchio registrato della Microsoft Corporation.

Tutti gli altri marchi sono di proprietà dei loro rispettivi proprietari.

Le informazioni di questo documento sono soggette a modifica senza preavviso e non costituiscono un impegno da parte di TSC Auto ID Technology Co. Nessuna parte di questo manuale può essere riprodotta o trasmessa con qualsiasi mezzo, per qualsiasi scopo diverso dall'uso personale dell'acquirente, senza previa autorizzazione scritta di TSC Auto ID Technology Co.

Conformità alle disposizioni di legge e Approvazioni



EN 55032, Classe A

EN 55035

EN 60950-1

Questo è un prodotto classe A. In un ambiente domestico questo prodotto può causare interferenze radio di cui l'utente potrebbe dover adottare adeguate contromisure.



FCC parte 15B, Classe A

ICES-003, Classe A

Questa apparecchiatura è stata collaudata ed è risultata conforme ai limiti per i dispositivi digitali di Classe A, ai sensi della Parte 15 delle norme FCC. Questi limiti sono progettati per fornire una protezione ragionevole dalle interferenze nocive quando l'apparecchiatura è in funzione in un ambiente commerciale.

Questa apparecchiatura genera, utilizza ed è in grado di irradiare energia a radiofrequenza e, se non installata ed utilizzata secondo le istruzioni presenti nel manuale del produttore, può causare interferenze dannose alle comunicazioni radio. Il funzionamento di questa apparecchiatura in un'area residenziale potrebbe causare interferenze nocive, che l'utente deve correggere a proprie spese.

Questo apparecchio digitale di Classe A è conforme alle norme canadesi ICES-003

Cet appareil numérique de la classe A est conforme à la norme NMB-003 du Canada.

Questo dispositivo è conforme con la parte 15 delle normative FCC. Il funzionamento è soggetto alle due condizioni seguenti: (1) Questo dispositivo può causare interferenze dannose e (2) questo dispositivo deve accettare qualsiasi interferenza riceva, tra cui interferenze che possono provocare un funzionamento anomalo.



AS/NZS CISPR 32, Classe A

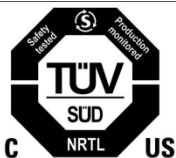

UL 62368-1
CSA C22.2 No. 62368-1



EN 62368-1



KN 32 / KN 35 / K 60950-1

이 기기는 업무용(A 급) 전자파적합기기로서 판매자 또는 사용자는 이 점을 주의하시기 바라며, 가정외의 지역에서 사용하는 것을 목적으로 합니다.



GB 4943.1

GB 9254, Classe A

GB 17625.1

此为 A 级产品，在生活环境中，该产品可能会造成无线电干扰，在这种情况下，可能需要用户对干扰采取切实可行的措施。



Energy Star for Imaging Equipment Version 2.0



IS 13252(Parte 1)/

IEC 60950-1



CNS 13438

CNS 14336-1

CNS 15663



LP0002

Nota: Potrebbero esservi delle differenze di certificazione nei modelli della serie. Fare riferimento all'etichetta del prodotto per la precisione.

Importanti istruzioni sulla sicurezza:

1. Leggere attentamente le istruzioni e conservarle per futura consultazione.
2. Seguire gli avvisi e le istruzioni sul prodotto.
3. Scollegare la spina di alimentazione dalla presa di corrente CA prima della pulizia o in caso di guasto.

Non usare prodotti per la pulizia liquidi o aerosol. È possibile usare un panno umido per la pulizia.

4. La presa della corrente deve essere installata vicino alla macchina ed essere facilmente accessibile.
5. L'unità deve essere protetta dall'umidità.
6. Quando si installa il dispositivo mantenere la stabilità, inclinarlo o farlo cadere potrebbe causare danni.
7. Accertarsi di utilizzare il voltaggio e il tipo di alimentazione corretti come indicato sull'etichetta fornita dal produttore.
8. Fare riferimento al manuale utente per la massima temperatura ambiente per il corretto funzionamento.

AVVISO:

Parti in movimento pericolose, tenere lontane le dita e le altre parti del corpo.

ATTENZIONE:

(Per dispositivi con batterie RTC (CR2032) o batterie ricaricabili)

Rischio di esplosioni se la batteria sostituita non è del tipo corretto.

Smaltire le batterie esauste secondo le istruzioni come indicato a seguire.

1. NON gettare la batteria nel fuoco.
2. NON cortocircuitare i contatti.
3. NON smontare la batteria.
4. NON gettare la batteria nei rifiuti urbani.
5. Il simbolo del cassonetto barrato indica che la batteria non deve essere gettata nei rifiuti urbani.



Attenzione: La testina potrebbe essere calda e causare bruciature gravi. Lasciar raffreddare la testina.

AVVISO:

Per sicurezza operativa, spegnere l'alimentazione tramite l'interruttore di alimentazione prima di aprire il coperchio del supporto per caricare etichette e nastri o per riparare. Al termine delle procedure, prima chiudere il coperchio del supporto, quindi accendere l'alimentazione per avviare la stampa.

ATTENZIONE:

Qualsiasi modifica o alterazione non approvata espressamente dal concessionario di questo dispositivo possono invalidare il diritto dell'utente ad utilizzare l'apparecchiatura.

Le dichiarazioni di seguito sono per un prodotto con funzione RF opzionale.

Dichiarazione CE:

Questa apparecchiatura è conforme ai limiti di esposizione alle radiazioni UE, stabiliti per un ambiente non controllato. Questa apparecchiatura deve essere installata e utilizzata ad una distanza minima di 20 cm tra il radiatore e il proprio corpo.

Tutte le modalità operative:

2,4 GHz: 802.11b, 802.11g, 802.11n (HT20), 802.11n (HT40)

5 GHz: 802.11a,

La frequenza, la modalità e la massima potenza trasmessa nell'UE sono elencati di seguito:

2400 MHz – 2483,5 MHz: 19,88 dBm (EIRP)(Wi-Fi)

5150 MHz – 5250 MHz: 17,51 dBm (EIRP)(Wi-Fi)

2402 MHz – 2480 MHz: 6,02 dBm (EIRP)(Bluetooth)

Requisiti in AT/BE/BG/CZ/DK/EE/FR/DE/IS/IE/IT/EL/ES/CY/LV/LI/
LT/LU/HU/MT/NL/NO/PL/PT/RO/SI/SK/TR/FI/SE/CH/UK/HR.

5150 MHz–5350 MHz solo per uso all'interno.



5150-5350 MHz solo per uso all'interno

5470-5725 MHz per uso all'interno/all'esterno

Limitazioni in AZE

Le informazioni nazionali sulle limitazioni sono fornite di seguito

Banda di frequenza	Paese	Osservazione
5150-5350 MHz	Azerbaijan	Non è necessaria alcuna licenza per l'uso all'interno e la potenza non superare 30 mW
5470-5725MHz		

Con la presenta, TSC Auto ID Technology Co., Ltd. dichiara che il tipo di apparecchiatura radio [Wi-Fi] IEEE 802.11 a/b/g/n è conforme alla Direttiva 2014/53/UE

Il testo completo della Dichiarazione di conformità è disponibile al seguente indirizzo:

<http://www.tscprinters.com/cms/theme/index-39.html>

Avvertenza circa l'esposizione ai campi radiofrequenza (Wi-Fi)

Questa apparecchiatura deve essere installata e utilizzata in conformità alle istruzioni fornite e non deve essere posizionata o utilizzata in congiunzione con qualsiasi altra antenna o trasmettitore. Gli utenti finali e gli installatori devono fornire le istruzioni per l'installazione dell'antenna e le condizioni operative del trasmettitore per soddisfare i criteri di conformità circa l'esposizione a campi a radiofrequenza.

Valore SAR: 0,736 W/kg

Avvertenza circa l'esposizione ai campi radiofrequenza (Per Bluetooth)

L'apparecchiatura è conforme ai limiti di esposizione FCC sulle radiofrequenze, stabiliti per un ambiente non controllato.

L'apparecchiatura non deve essere posizionata o utilizzato in congiunzione con qualsiasi altra antenna o trasmettitore.

Avviso per Canada, Industry Canada (IC)

Questo apparecchio digitale di Classe B è conforme alle norme canadesi ICES-003 e RSS-210. Il funzionamento è soggetto alle due condizioni seguenti: (1) Questo dispositivo non può causare interferenze dannose e (2) questo dispositivo deve accettare qualsiasi interferenza, tra cui interferenze che possono provocare operazioni indesiderate.

Informazioni circa l'esposizione a campi a radiofrequenza (RF)

L'energia irradiata del dispositivo wireless è inferiore ai limiti di esposizione alle radiofrequenze stabiliti da Industry Canada (IC). Il dispositivo wireless deve essere utilizzato in modo tale da ridurre al minimo il contatto con le persone durante il normale funzionamento.

Questo dispositivo è stato testato ed è risultato conforme ai limiti del Tasso di assorbimento specifico stabilito da IC quando installato in uno specifico prodotto operante in condizioni di esposizione portatili. **(Per Wi-Fi)**

Questo dispositivo è stato testato ed è risultato conforme ai limiti di esposizione alle radiofrequenze di IC in condizioni di esposizione portatili. (Antenne che siano più corte di 20 cm rispetto al corpo di una persona). **(Per Bluetooth)**

Canada, avis de l'Industry Canada (IC)

Cet appareil numérique de classe B est conforme aux normes canadiennes ICES-003 et RSS-210. Son fonctionnement est soumis aux deux conditions suivantes : (1) cet appareil ne doit pas causer d'interférence et (2) cet appareil doit accepter toute interférence, notamment les interférences qui peuvent affecter son fonctionnement.

Informations concernant l'exposition aux fréquences radio (RF)

La puissance de sortie émise par l'appareil sans fil est inférieure à la limite d'exposition aux fréquences radio de l'Industry Canada (IC). Utilisez l'appareil sans fil de façon à minimiser les contacts humains lors du fonctionnement normal.

Ce périphérique a été évalué et démontré conforme aux limites SAR (Specific Absorption Rate – Taux d'absorption spécifique) par l'IC lorsqu'il est connecté à des dispositifs hôtes spécifiques opérant dans des conditions d'utilisation mobile. **(Pour le Wi-Fi)**

Ce périphérique a également été évalué et démontré conforme aux limites d'exposition radio-fréquence par l'IC pour des utilisations par des opérateurs mobiles (les antennes sont à moins de 20 cm du corps d'une personne). **(Pour le Bluetooth)**

NCC 警語:

經型式認證合格之低功率射頻電機，非經許可，公司、商號或使用者均不得擅自變更頻率、加大功率或變更原設計之特性及功能。（即低功率電波輻射性電機管理辦法第十二條）

低功率射頻電機之使用不得影響飛航安全及干擾合法通信；經發現有干擾現象時，應立即停用，並改善至無干擾時方得繼續使用。

前項合法通信，指依電信法規定作業之無線電通信。低功率射頻電機須忍受合法通信或工業、科學及醫療用電波輻射性電機設備之干擾。（即低功率電波輻射性電機管理辦法第十四條）

BSMI Class A 警語:

這是甲類的資訊產品，在居住的環境使用中時，可能會造成射頻干擾，在這種情況下，使用者會被要求採取某些適當的對策。

Indice

1. Introduzione	1
1.1 Introduzione al prodotto	1
1.2 Caratteristiche del prodotto	2
1.2.1 Caratteristiche standard della stampante	2
1.2.2 Caratteristiche opzionali della stampante	4
1.3 Specifiche della stampante.....	4
1.4 Specifiche di stampa	5
1.5 Specifiche del nastro.....	5
1.6 Specifiche del supporto stampabile	5
2. Panoramica delle operazioni	6
2.1 Disimballaggio ed Ispezione.....	6
2.2 Descrizione della stampante	6
2.2.1 Vista anteriore	7
2.2.2 Vista interna	9
2.2.3. Vista posteriore	10
2.3 Controlli operatore.....	11
2.3.1 Indicatore LED e tasti	12
2.3.2 Icone pagina principale	12
2.3.3 Touch Screen	13
3. Impostazione.....	14
3.1 Configurazione della stampante.....	14
3.2 Caricamento del nastro.....	15
3.3 Rimozione del nastro usato	18
3.4 Caricamento della carta	19
3.4.1 Caricamento della carta	19
3.4.2 Caricamento del supporto su fogli ripiegati/esterno	22
3.4.3 Caricamento della carta in modalità di spellicolazione (optional)	23
3.4.4 Caricamento della carta in modalità di taglio (optional)	26
4. Regolatori.....	27
4.1 Regolatore pressione testina.....	27
4.2 Modulo regolatore della tensione del nastro	28

4.3	Meccanismo di regolazione per evitare l'increspamento del nastro	29
5.	Strumento di diagnostica.....	31
5.1	Avvio dello Strumento di diagnostica	31
5.2	Funzioni della stampante.....	32
5.3	Configurazione della rete Ethernet tramite Diagnostic Tool	33
5.3.1	Uso dell'interfaccia USB per configurare l'interfaccia Ethernet.....	33
5.3.2	Uso dell'interfaccia RS-232 per configurare l'interfaccia Ethernet	34
5.3.3	Uso dell'interfaccia Ethernet per configurare l'interfaccia Ethernet	35
6.	Menu funzioni del pannello LCD.....	37
6.1	Accesso al menu	37
6.2	Panoramica del menu	38
6.3	Impostazione	39
6.3.1	TSPL	39
6.3.2	ZPL2.....	41
6.4	Sensore.....	44
6.5	Interfaccia	45
6.5.1	Comunicazione seriale	45
6.5.2	Ethernet.....	46
6.5.3	Wi-Fi.....	47
6.5.4	Bluetooth	47
6.6	Avanzate	48
6.7	Gestione file.....	50
6.8	Diagnostica	51
6.9	Preferiti.....	53
7	Risoluzione dei problemi	54
8	Manutenzione	57
	Cronologia revisioni	58

1. Introduzione

1.1 Introduzione al prodotto

Congratulazioni per l'acquisto della stampante di codici a barre TSC.

La nuova serie MB240/ MB240T ad alte prestazioni è stata progettata per offrire codici a barre più puliti e di alta qualità. Presenta un meccanismo di stampa in alluminio pressofuso dentro una struttura estremamente solida e al contempo leggera. Questa nuova conformazione rende le stampanti di questa serie solide e adatte a cicli di stampa intensivi.

Vi sono le serie MB240, MB340, MB240T e MB340T con quattro modelli disponibili. La serie MB240/MB240T stampa a 203 dpi e ad una velocità di 8 pollici al secondo, la serie MB340/MB340T offre una risoluzione superiore a 300 dpi ad una velocità di 6 pollici al secondo che la rende ideale per la stampa di codici a barre 2D molto piccoli, grafica, caratteri di dimensioni ridotte e altre immagini ad altissima risoluzione.

Le stampanti della serie MB240T/MB340T offrono una serie di funzioni di serie tra cui un display touch a colori con una rinnovata interfaccia grafica utente e sei tasti per il menu che consentono un'esperienza utente ottima. La serie MB240/MB240T supporta nastri da 450 metri, rotoli con diametro esterno da 8", Ethernet integrata, interfaccia RS-232 e host USB per la connessione di tastiera e scanner. Porte GPIO, modulo Wi-Fi e modulo Bluetooth interno sono disponibili come optional.

Il presente manuale fornisce informazioni essenziali e istruzioni chiare per il funzionamento della serie MB240. Per stampare le etichette, fare riferimento alle istruzioni fornite in dotazione al software; se è necessario scrivere un programma personalizzato, fare riferimento al Manuale di programmazione TSPL/TSPL2 che si trova sul sito TSC all'indirizzo: <http://www.tscprinters.com>.

- Applicazioni

- Stampante industriale
- Etichetta di lavori in corso
- Etichettatura di conformità
- Evasione ordini
- Distribuzione
- Spedizione/ricezione
- Magazzino/distribuzione
- Etichettatura di prodotti elettronici e di gioielli

1.2 Caratteristiche del prodotto

1.2.1 Caratteristiche standard della stampante

La stampante offre le seguenti caratteristiche standard.

Caratteristiche standard del prodotto				
Modello	MB240	MB340	MB240T	MB340T
Risoluzione	203 punti/pollice (8 punti/mm)	300 punti/pollice (12 punti/mm)	203 punti/pollice (8 punti/mm)	300 punti/pollice (12 punti/mm)
Metodo di stampa	Trasferimento termico e stampa termica diretta			
Guscio	Base e struttura in alluminio pressofuso/ Copertura metallica con due cerniere e ampia finestra per il controllo dei supporti stampabili			
Display LCD / Tasti di funzione	<ul style="list-style-type: none"> ■ Nessun display/ 2 tasti di funzione (Pause e Feed) ■ LED a 3 colori per barra luce notifica ■ 4 LED per lo stato di testina aperta, nastro, etichetta e connessione RF 		<ul style="list-style-type: none"> ■ Multilingue selezionabile ■ Display touch a colori a 3,5", HVGA 320 x 480 pixel ■ 6 tasti di funzione (Menu, Feed/Pause, su, giù, sinistra, destra) ■ LED a 3 colori 	
Processore	Processore RISC 32-bit a prestazioni elevate			
Memoria	<ul style="list-style-type: none"> ■ Memoria Flash da 128MB ■ DRAM da 64MB 			
Interfaccia	<ul style="list-style-type: none"> ■ USB 2.0 (modalità ad alta velocità) ■ Ethernet interno ■ RS-232 (max. 115.200 bps) ■ Host USB *1, collegamento del dispositivo di archiviazione USB 			
Sensori	<ul style="list-style-type: none"> ■ Sensore trasmissivo per il rilevamento di spazi (posizione regolabile, 5 mm → 88 mm) ■ Sensore riflettente del segno nero (posizione regolabile, 0 mm → 81,7 mm) ■ Sensore codifica nastro ■ Sensore fine nastro (trasmissivo) ■ Sensore di apertura testina 			
Caratteri interni	<ul style="list-style-type: none"> ■ 8 caratteri bitmap alfanumerici ■ Font scalabile One Monotype Imaging® CG Triumvirate Bold Condensed ■ Motore integrato font Monotype True Type 			
Codici di pagina supportati	<ul style="list-style-type: none"> ■ Pagina di codici 437 (Inglese - USA) ■ Pagina di codici 737 (Greco) - ■ Pagina di codici 850 (Latino-1) ■ Pagina di codici 852 (Latino-2) ■ Pagina di codici 855 (Cirillico) - ■ Pagina di codici 857 (Turco) ■ Pagina di codici 860 (Portoghese) ■ Pagina di codici 861 (Islandese) - ■ Pagina di codici 862 (Ebraico) - ■ Pagina di codici 863 (Francese canadese) ■ Pagina di codici 864 (Arabo) - ■ Pagina di codici 865 (Nordico) ■ Pagina di codici 866 (Russo) - ■ Pagina di codici 869 (Greco 2) - ■ Pagina di codici 950 (Cinese tradizionale) ■ Pagina di codici 936 (Cinese semplificato) ■ Pagina di codici 932 (Giapponese) ■ Pagina di codici 949 (Coreano) ■ Pagina di codici 1250 (Latino-2) ■ Pagina di codici 1251 (Cirillico) ■ Pagina di codici 1252 (Latino-1) ■ Pagina di codici 1253 (Greco) 			

	<ul style="list-style-type: none"> ■ Pagina di codici 1254 (Turco) ■ Pagina di codici 1255 (Ebraico) - ■ Pagina di codici 1256 (Arabo) ■ Pagina di codici 1257 (Baltico) ■ Pagina di codici 1258 (Vietnam) ■ ISO-8859-1: Latino-1 (Europa occidentale) ■ ISO-8859-2: Latino-2 (Europa centrale) ■ ISO-8859-3: Latino-3 (Europa meridionale) ■ ISO-8859-4: Latino-4 (Europa settentrionale) ■ ISO-8859-5: Cirillico ■ ISO-8859-6: Arabo ■ ISO-8859-7: Greco ■ ISO-8859-8: Ebraico ■ ISO-8859-9: Turco ■ ISO-8859-10: Nordico ■ ISO-8859-15: Latino -9 ■ UTF-8 	
Codici a barre supportati	<p>Codici a barre 1D</p> <p>Codice 128 Sottogruppi A, B e C, Codice 128UCC, EAN128, Interleaved 2 di 5, Codice 39, Codice 93, EAN-13, EAN-8, Codabar, POSTNET, UPC-A, UPC-E, EAN e UPC a 2(5) cfre, MSI, PLESSEY, China Post, ITF14, EAN14, Codice 11, TELPEN, PLANET, Codice 49, Deutsche Post Identcode, Deutsche Post Leitcode, LOGMARS, RSS-Stacked, GS1 DataBar.</p>	<p>Codici a barre 2D</p> <p>CODABLOCK modalità F, DataMatrix, Maxicode, PDF-417, Aztec, MicroPDF417, Codice QR, Codice a barre RSS (GS1 Databar)</p>
Insieme di comandi	TSPL-EZD™	
Rotazione dei caratteri e dei codici a barre	0, 90, 180, 270 gradi	
Altro	<ul style="list-style-type: none"> ■ Standard per l'ora in tempo reale ■ Standard per cicalino ■ Emulazioni standard del settore predefinite, includendo il supporto del linguaggio Eltron® e Zebra® ■ Motore integrato font Monotype True Type ■ Caratteri scaricabili dal PC alla memoria della stampante 	

1.2.2 Caratteristiche opzionali della stampante

La stampante offre le seguenti caratteristiche opzionali.

Caratteristiche opzionali del prodotto	Opzione utente	Opzioni rivenditore	Opzione di fabbrica
Interfaccia GPIO (Wi-Fi escluso)		<input type="radio"/>	<input type="radio"/>
Modulo Bluetooth interno nel pannello frontale Nota: Opzionale solo per Wi-Fi o Bluetooth, nessuna coesistenza.		<input type="radio"/>	<input type="radio"/>
Kit modulo Wi-Fi Nota: Opzionale solo per Wi-Fi o Bluetooth, nessuna coesistenza.		<input type="radio"/>	<input type="radio"/>
Modulo Wi-Fi (con fessura per alloggiamento già installata) Nota: Opzionale solo per Wi-Fi o Bluetooth, nessuna coesistenza.	<input type="radio"/>		
Gruppo del modulo per funzione adesiva (include riavvolgimento pellicola interno) Altezza minima di spellicolazione: 1"		<input type="radio"/>	<input type="radio"/>
Taglierino standard (taglierina a ghigliottina, max: 4 ips) Spessore carta: 0,06 ~ 0,15 mm		<input type="radio"/>	<input type="radio"/>
KDU (Keyboard Display Unit) KP-200 Plus	<input type="radio"/>		
Tastiera intelligente programmabile KU-007 Plus	<input type="radio"/>		

1.3 Specifiche della stampante

Specifiche della stampante				
Modello	MB240	MB340	MB240T	MB340T
Dimensioni fisiche	248 (L) x 274 (H) x 436 (P) mm			
Peso	9,0 kg		9,2 kg	
Alimentazione	Alimentatore con auto rilevamento (rapporto massimo di stampa del 20%) ■ Ingresso: 100-240 V CA, ~2,0 A, 50-60 Hz ■ Uscita: 24 V CC, 3,75 A; 90 W			
Condizioni ambientali	■ Funzionamento: 5 ~ 40°C (41 ~ 104°F), 25~85% senza condensa ■ Immagazzinaggio: -40 ~ 60°C (-40 ~ 140°F), 10~90% senza condensa			
Aspetti ambientali	Conforme a Energy Star 2.0, REACH, RoHS e WEEE			

1.4 Specifiche di stampa

Specifiche di stampa	Modelli 203 dpi	Modelli 300 dpi
Risoluzione testina (punti per pollice/mm)	203 punti/pollice (8 punti/mm)	300 punti/pollice (12 punti/mm)
Metodo di stampa	Trasferimento termico e stampa termica diretta	
Dimensioni punto (larghezza x lunghezza)	0,125 x 0,125 mm (1 mm = 8 punti)	0,084 x 0,084 mm (1 mm = 12 punti)
Velocità di stampa (pollici/secondo)	2,3,...8 ips Fino a 8 ips	2,3,...6 ips Fino a 6 ips
Larghezza massima di stampa	108 mm (4,25")	105,7 mm (4,16")
Lunghezza massima di stampa	1000" (25.400 mm)	450" (11.430 mm)
Deviazione stampa	Verticale: ~Max. 1 mm. Orizzontale: 1 mm massimo	

1.5 Specifiche del nastro

Specifiche del nastro	
Diametro esterno del nastro	Max. diametro esterno 81,3 mm
Capacità del nastro	450 metri di lunghezza
Anima nastro	1" (25,4 mm)
Larghezza del nastro	40 mm ~ 110 mm (0,157" ~ 4,33")
Tipo di avvolgimento del nastro	Avvolgimento esterno lato inchiostro, avvolgimento interno lato inchiostro

Nota: Si consiglia di utilizzare una larghezza del nastro superiore a quella dell'etichetta.

1.6 Specifiche del supporto stampabile

Specifiche del supporto stampabile	
Capacità rotolo supporto stampabile	Max. diametro esterno 8" (203,2 mm)
Diametro anima supporto stampabile	Anima diametro interno 1"~ 3" (25,4 mm ~ 76,2 mm)
Tipo di supporto stampabile	Continuo, fustellato, con marcatore, ripiegato, con tacca
Tipo di avvolgimento del supporto stampabile	Arrotolato all'esterno
Ampiezza del supporto	20 mm ~ 120 mm (0,79" ~ 4,72") (modalità di taglio:max. 114 mm)
Spessore del supporto	0,06 mm ~ 0,28 mm
Lunghezza etichette	<ul style="list-style-type: none"> ▪ 5 mm ~ 25.400 mm (serie 203 dpi) ▪ 5 mm ~ 11.430 mm (serie 300 dpi)
Lunghezza etichette (modalità spellicolatore)	25,4mm ~ 152,4mm (1" ~ 6")
Lunghezza etichette (modalità taglierino)	<ul style="list-style-type: none"> ▪ 25,4~2.286 mm (1" ~ 90") ----- 203 dpi ▪ 25,4~1016 mm (1" ~ 40") ----- 300 dpi
Marcatore	Minimo 8 mm (L) x 2 mm (H)
Altezza spaziatura	2 mm minimo

2. Panoramica delle operazioni

2.1 Disimballaggio ed Ispezione

Questa stampante è confezionata in modo particolare per sopportare eventuali danni provocati durante il trasporto. Al ricevimento della stampante codici a barre, controllare con attenzione la stampante ed i contenuti della confezione. Conservare i materiali d'imballaggio nel caso si debba inviare la stampante in futuro.

La confezione della stampante deve includere i seguenti elementi.

- Una stampante
- Una Guida all'installazione rapida
- Un cavo d'alimentazione
- Un cavo interfaccia USB
- Un CD software etichettatura Windows/driver Windows

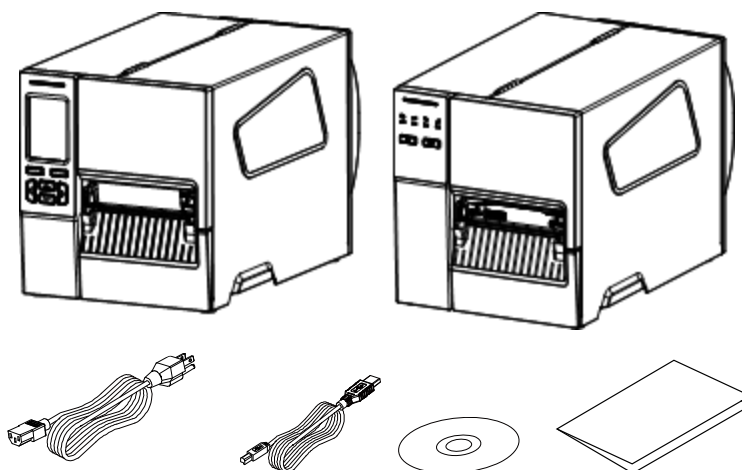

Se manca uno di questi elementi, mettersi in contatto con il Centro assistenza clienti del rivenditore o distributore.

Nota: Controllare la data di produzione

N. di serie: XXX 17 22 XXXX

ANNO
Год

SETTIMANA
Неделю

2.2 Descrizione della stampante

2.2.1 Vista anteriore

Per serie MB240



- 1.** Indicatore LED
- 2.** Icone e indicatori LED
- 3.** Tasti del pannello frontale
- 4.** Finestra visione supporto stampabile
- 5.** Uscita carta
- 6.** Maniglia del coperchio del supporto

Per serie MB240T



- 1.** Indicatore LED
- 2.** Display touch LCD
- 3.** Tasti del pannello frontale
- 4.** Finestra visione supporto stampabile
- 5.** Uscita carta
- 6.** Maniglia del coperchio del supporto

2.2.2 Vista interna

Per serie MB240 e MB240T

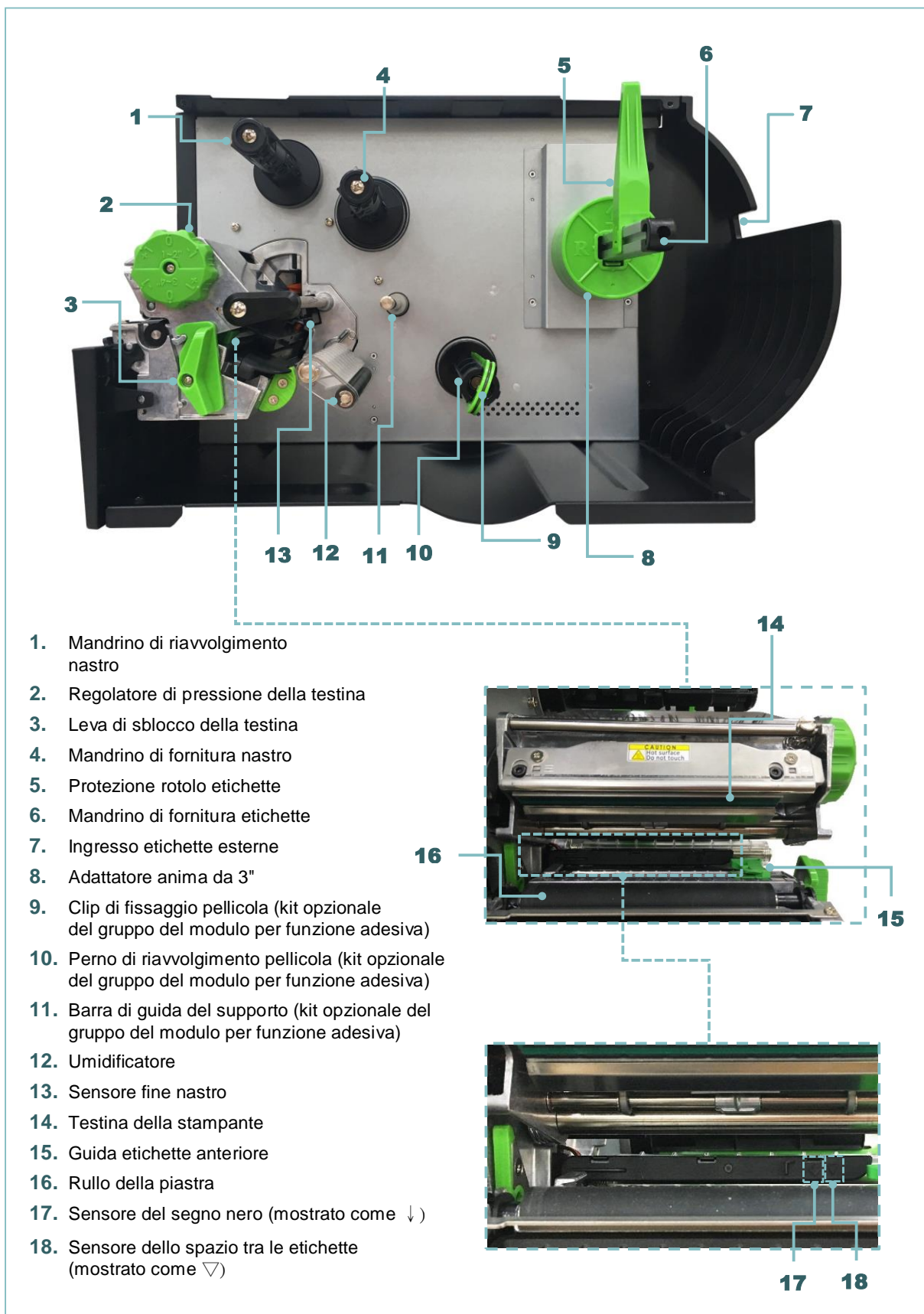

2.2.3. Vista posteriore

Per serie MB240 e MB240T



1. Ingresso etichette esterne
2. Interruttore d'alimentazione
3. Interfaccia USB (modalità ad alta velocità)
4. Host USB
5. Interfaccia RS-232C
6. Interfaccia slot-in WI-FI o GPIO (optional)
7. Interfaccia Ethernet
8. Connettore del cavo di alimentazione





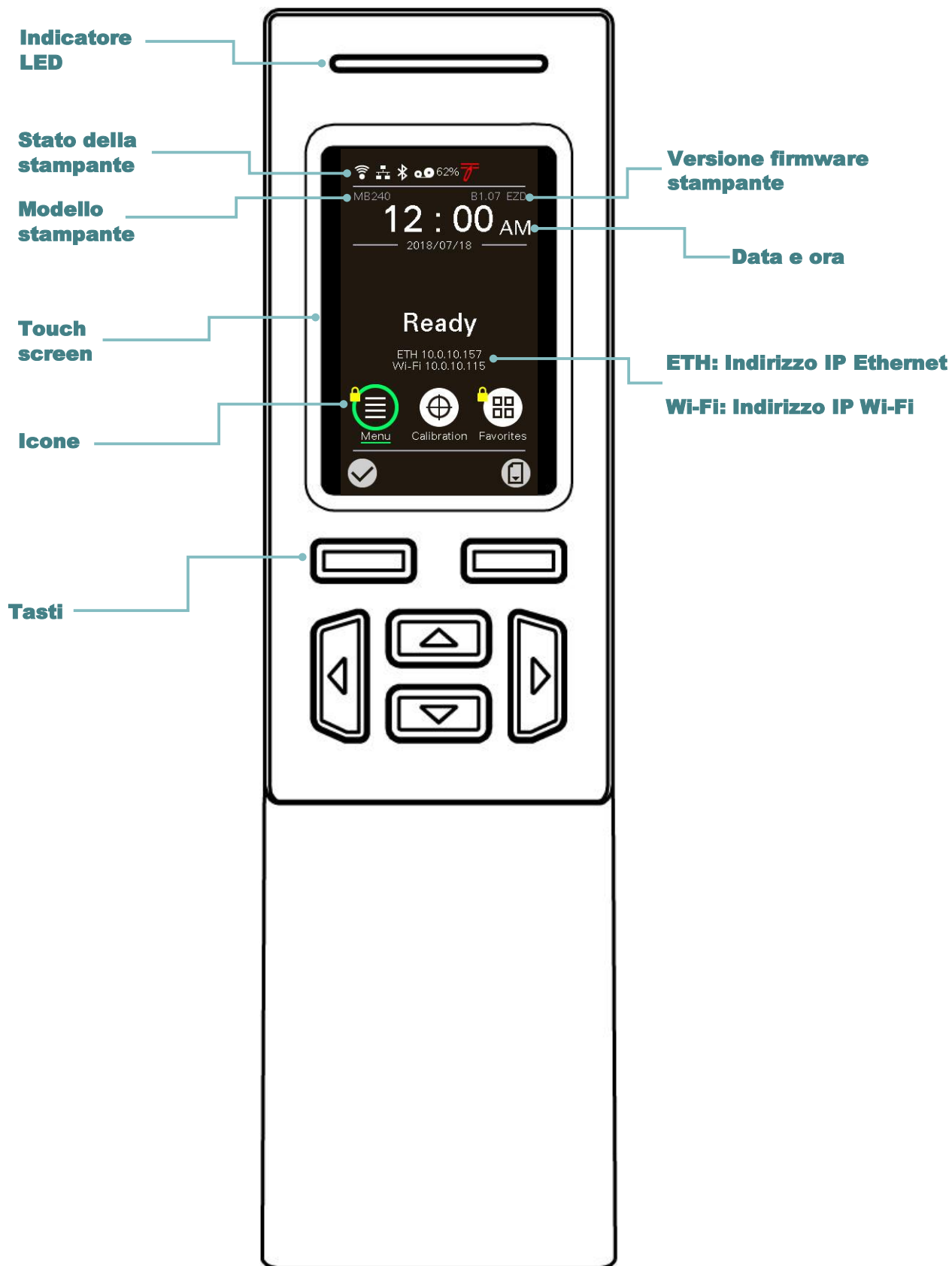

Nota:

Questa immagine dell'interfaccia è solo per riferimento. Fare riferimento alle specifiche del prodotto per informazioni sulle interfacce disponibili.







2.3 Controlli operatore







2.3.1 Indicatore LED e tasti

LED	Stato	Indicazione					
	Verde	Fisso	Si illumina per indicare che il dispositivo è acceso e pronto per l'uso.				
		Lampeggiante	Si illumina per indicare che il sistema sta scaricando i dati dal PC alla memoria e/o che la stampante è in pausa.				
	Giallo	Si illumina per indicare che il sistema sta cancellando i dati dalla stampante.					
	Rosso	Fisso	Si illumina per indicare che la testina di stampa è aperta, la taglierina dà errore.				
Lampeggiante		Si illumina quando c'è un errore di stampa come coperchio aperto, assenza carta, inceppamento carta, nastro vuoto, errore memoria, eccetera.					
Serie MB240T							
Tasti	Funzione						
Tasti di selezione 	Le etichette sulla parte inferiore dell'interfaccia utente spiegano la funzione dei tasti morbidi destro e sinistro. Controllare le indicazioni nella parte inferiore della schermata dell'interfaccia utente. Il significato dei tasti di selezione può variare.						
Tasti di navigazione 	Utilizzati per selezionare icone, la selezione delle voci del menu e la navigazione nell'interfaccia utente.						
Serie MB240							
Tasti							
Stato	Acceso	Acceso	Lampeggiante	Acceso	Lampeggiante	Acceso	Lampeggiante
Funzione	Testina di stampa aperta	Nastro esaurito	Nastro quasi esaurito	Carta esaurita	Carta inceppata	RF connesso	Comunicazione RF

2.3.2 Icone pagina principale

Icona indicata	Indicazione
	Il dispositivo Wi-Fi è pronto (optional)
	Ethernet connessa
	Dispositivo Bluetooth pronto (optional)
	Capacità del nastro %
	Blocco di sicurezza
	Pulizia TPH

Tasto icona	Funzione
	Accesso al menu
	Calibrare il sensore del supporto
	Selezionare l'opzione "Favorites (Preferiti)" (fare riferimento alla sezione 6.9)
	Selezionare l'opzione su cui si trova il cursore (evidenziata in verde)
	Tasto feed (avanza di un'etichetta)

2.3.3 Touch Screen

Toccare una voce per aprirla/utilizzarla

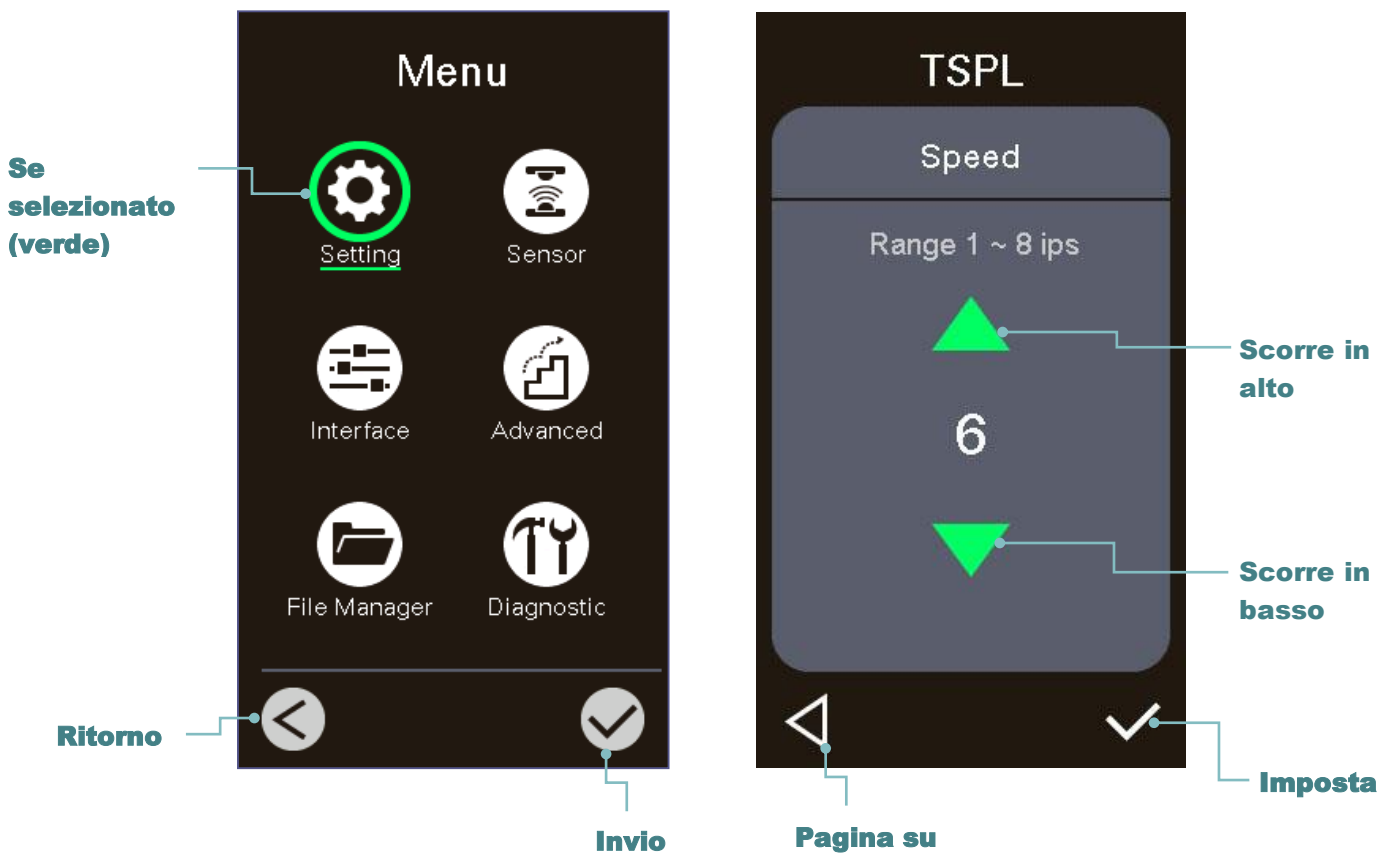

Nota:
Per il pannello del menu LCD, fare riferimento alla sezione 6 per ulteriori informazioni.

3. Impostazione

3.1 Configurazione della stampante

1. Collocare la stampante su di una superficie piatta e solida.
2. Assicurarsi che la stampante sia spenta.
3. Collegare la stampante al computer usando il cavo USB fornito in dotazione.
4. Collegare il cavo d'alimentazione al connettore d'alimentazione sul retro della stampante, poi collegare il cavo d'alimentazione ad una presa di corrente con appropriata messa a terra.

Nota: Impostare l'interruttore della stampante sulla posizione di **SPEGNIMENTO** prima di collegare il cavo d'alimentazione al connettore della stampante.

Serie MB240T

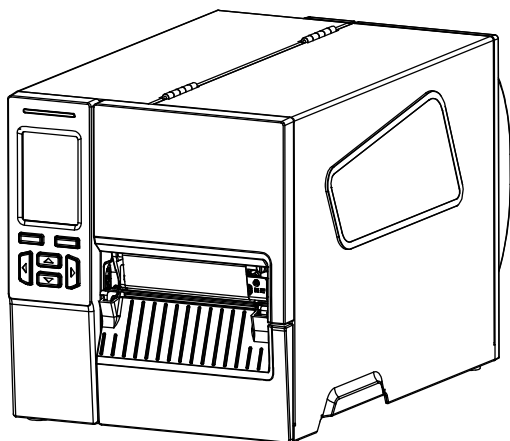

Serie MB240

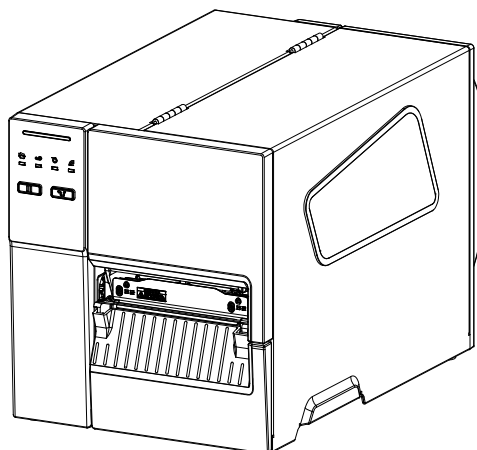

3.2 Caricamento del nastro



1. Aprire la copertura laterale destra della stampante.



2. Installare il nastro sul mandrino di fornitura nastro e installare l'anima di cartone sul mandrino di riavvolgimento nastro.

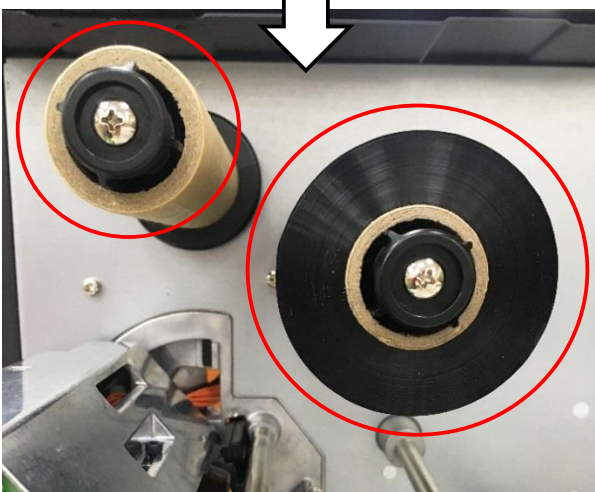



3. Spingere la leva di sblocco della testina per aprire il meccanismo della testina.

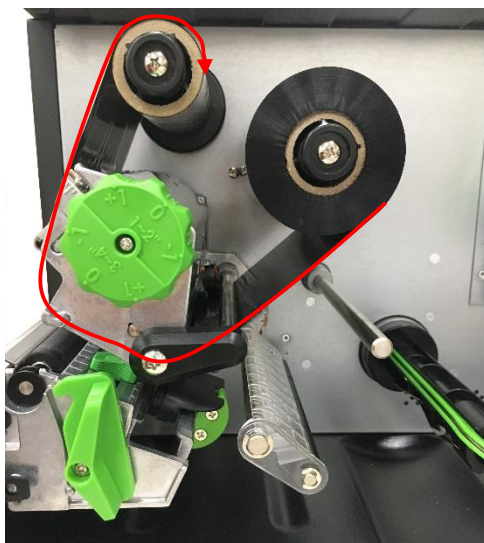

4. Infilare il nastro sotto la barra di guida del nastro attraverso la fessura del sensore del nastro, come il percorso di caricamento stampato sulla stampante.



5. Attaccare l'estremità iniziale del nastro all'anima di cartone. Tenere il nastro piatto e senza pieghe.

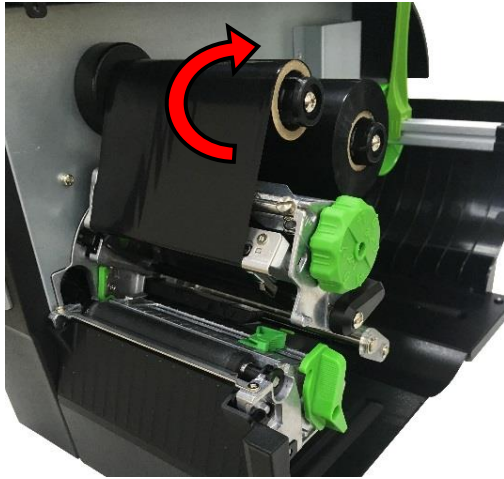

6. Girare per 3-5 volte circa in senso antiorario il mandrino di riavvolgimento nastro finché il nastro è liscio, ben teso e senza pieghe.

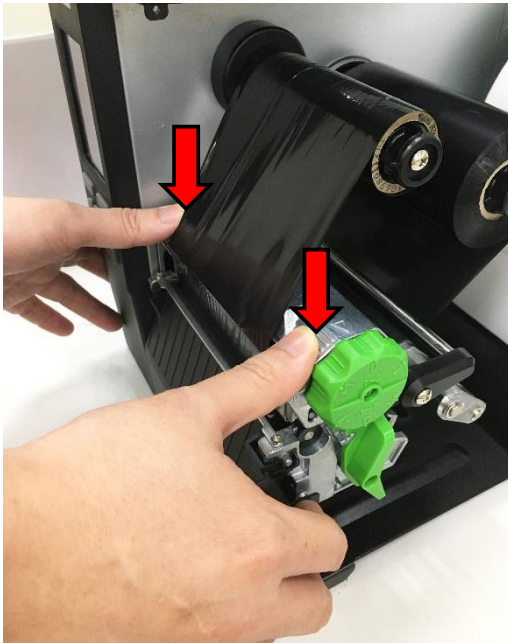

7. Chiudere il meccanismo della testina spingendo entrambi i lati della leva di sblocco della testina.

Nota:

* Fare riferimento al video su [TSC YouTube](#).

Percorso di caricamento del nastro

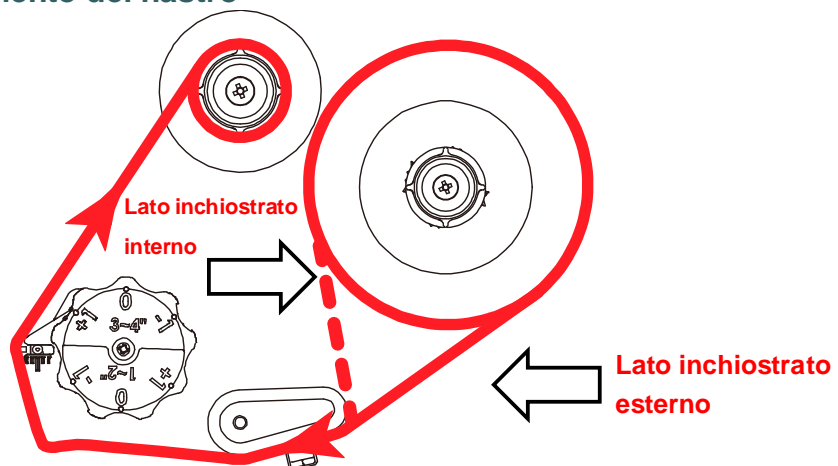

3.3 Rimozione del nastro usato

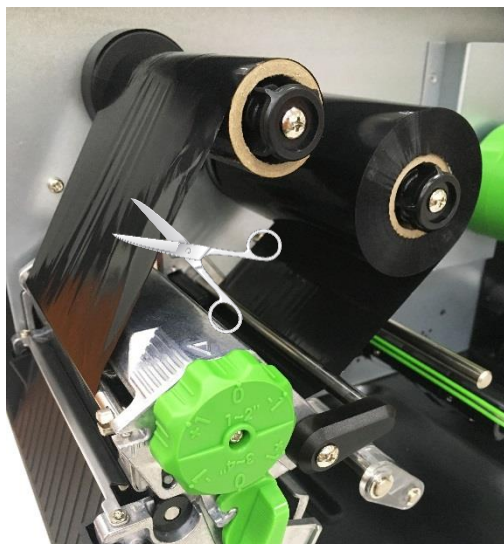

1. Tagliare il nastro tra la piastra di guida del nastro ed il perno d'avvolgimento del nastro.

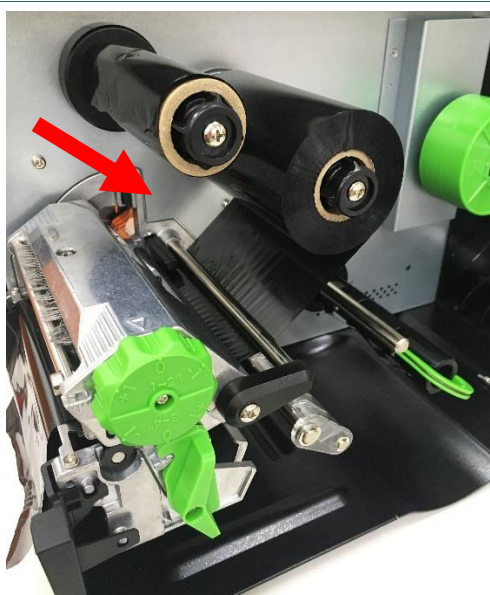

2. Estrarre il nastro usato per liberare il nastro sul mandrino di riavvolgimento nastro.

3.4 Caricamento della carta

3.4.1 Caricamento della carta



1. Aprire la copertura laterale destra della stampante.

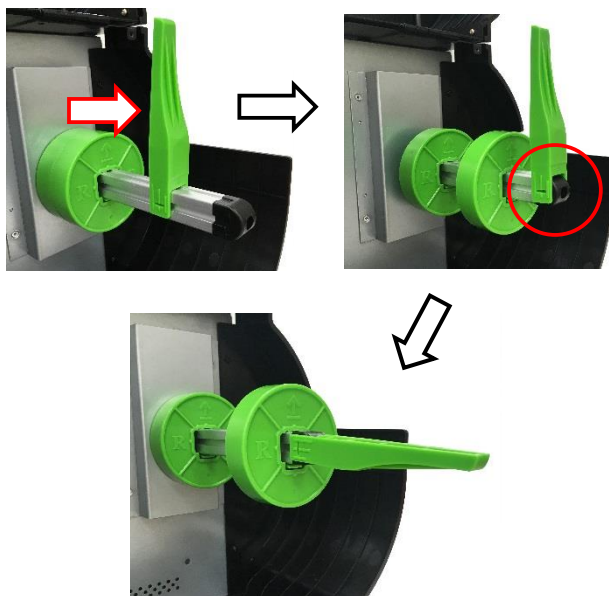

2. Spostare orizzontalmente la leva di protezione del rotolo fino alla fine del perno d'alimentazione delle etichette e poi abbassarla.



3. Collocare il rotolo del supporto sul mandrino di fornitura etichette e utilizzare la leva di protezione del rotolo per fissarlo.



4. Spingere la leva di sblocco della testina e installare l'etichetta attraverso l'umidificatore, il sensore del supporto e la guida delle etichette per installare il supporto.

5. Spostare il sensore del supporto stampabile regolando il regolatore della posizione del sensore supporto stampabile, assicurarsi che il sensore della spaziatura o del marcatore si trovi nella posizione dove passerà la spaziatura/marcatore del supporto stampabile per il rilevamento.

**Sensore marcatore
(mostrato come ↓)**

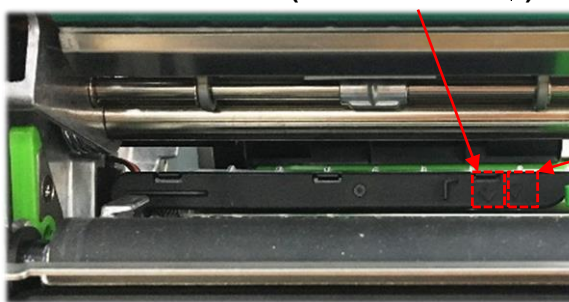

**Sensore spaziatura
(mostrato come ∇)**

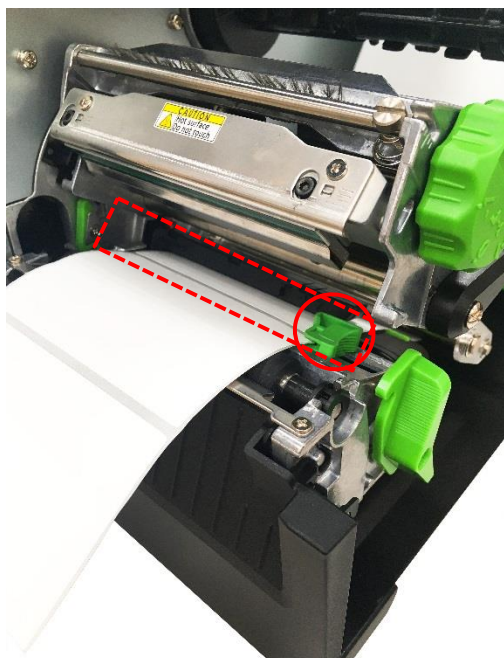

6. Regolare la guida delle etichette per fissare la posizione del supporto.

Nota:

- * Installare il supporto attraverso il sensore del supporto.
- * La posizione del sensore è indicata da un triangolo ∇ (sensore dello spazio tra le etichette) e una freccia ↓ (sensore del segno nero) nell'alloggio del sensore.
- * La posizione del sensore supporto è spostabile. Assicurarsi che la spaziatura o il marcatore si trovi nella posizione dove passerà la spaziatura/marcatore per il rilevamento.

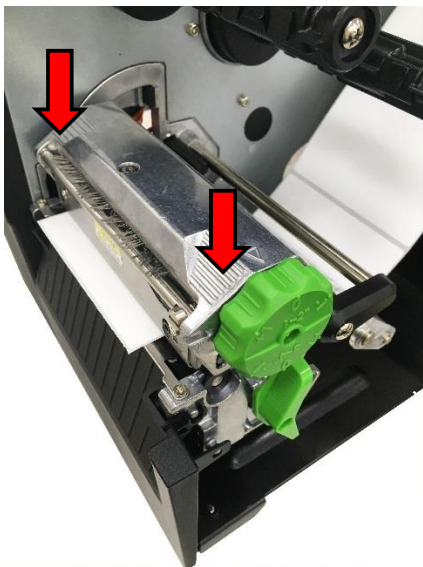

7. Chiudere il meccanismo della testina su entrambi i lati, assicurandosi che i fermi siano agganciati in modo appropriato.
8. Impostare il tipo di sensore del supporto stampabile e calibrare il sensore selezionato.

Nota:

* Quando si cambia il supporto stampabile, calibrare il sensore spaziatura/marcatore.

* Fare riferimento al video su [TSC YouTube](#).

3.4.2 Caricamento del supporto su fogli ripiegati/esterno



1. Aprire la copertura laterale destra della stampante.
2. Inserire il supporto su fogli ripiegati attraverso l'ingresso posteriore etichette esterne.
3. Fare riferimento alla sezione 3.4.1 passaggi 4-8 per il caricamento del supporto.

Nota:
Quando si cambia il supporto stampabile, calibrare il sensore spaziatura/marcatore.

Percorso di caricamento dei fogli ripiegati

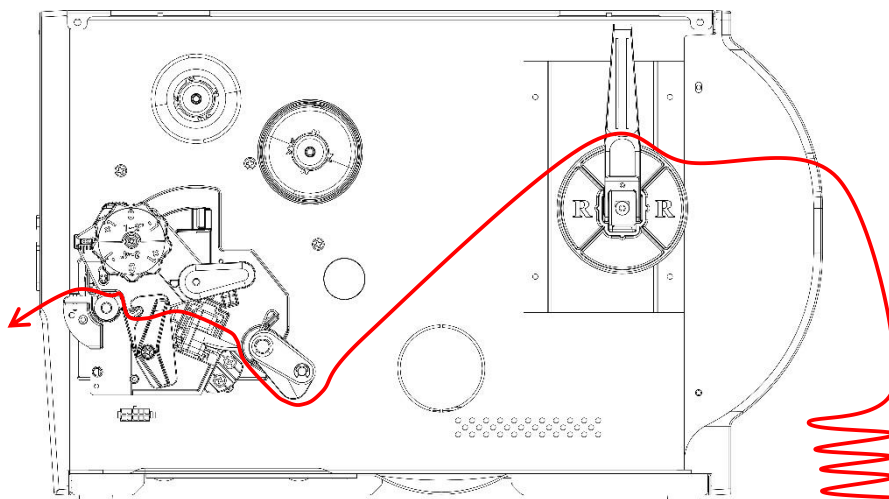

3.4.3 Caricamento della carta in modalità di spellicolazione (optional)



1. Aprire la copertura laterale destra della stampante.
2. Fare riferimento alla sezione 3.4.1 per caricare la carta.

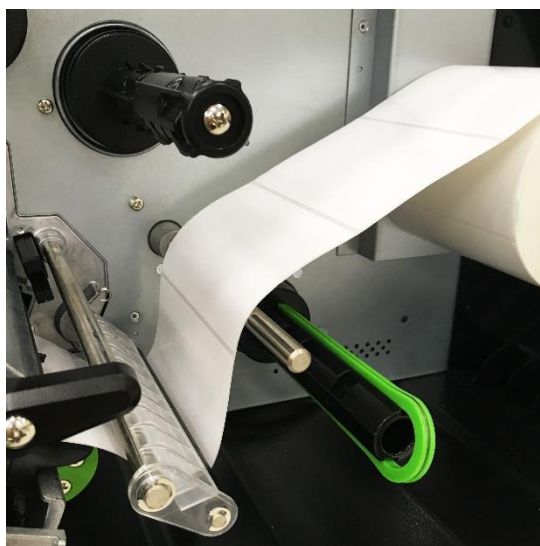

3. Uso del pannello frontale per eseguire prima la calibrazione e impostare la modalità della stampante sulla modalità adesiva.

Nota:

1. Calibrare il sensore per la spaziatura/marcatore prima di caricare il supporto stampabile in modalità di spellicolazione per evitare inceppamenti.
2. Inserire l'etichetta attraverso la barra di guida del supporto, come mostrato nell'immagine.

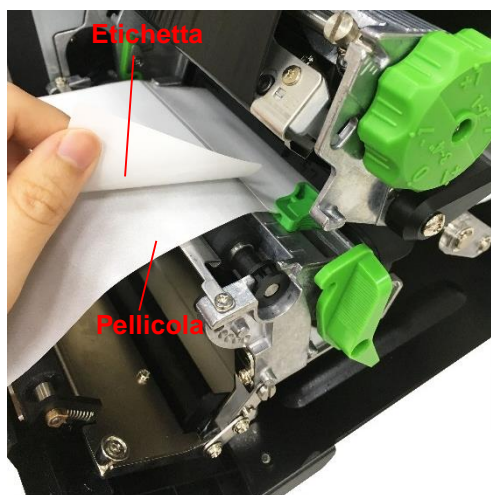

4. Aprire la leva di sblocco della testina e spingere circa 650 mm di etichette attraverso la parte anteriore della stampante.
5. Rimuovere alcune etichette per lasciare la pellicola.



6. Far passare l'estremità iniziale della pellicola attraverso la fessura del modulo di spellicolazione, come indicato.



7. Estrarre il clip di fissaggio del mandrino di riavvolgimento del supporto. Avvolgere il supporto sul mandrino finché la pellicola non è tesa in maniera corretta.
8. Inserire il clip di fissaggio sul mandrino di riavvolgimento del supporto.



Nota: Il mandrino di riavvolgimento del supporto è inoltre in grado di installare la bobina di carta per avvolgere il supporto sul mandrino di riavvolgimento del supporto.





9. Chiudere la leva di sblocco della testina e premere il tasto FEED per eseguire il test.

3.4.4 Caricamento della carta in modalità di taglio (optional)



1. Aprire la copertura laterale destra della stampante.
2. Fare riferimento alla sezione 3.4.1 per caricare la carta.
3. Uso del pannello frontale per eseguire la calibrazione e impostare la modalità della stampante sulla modalità di taglio.

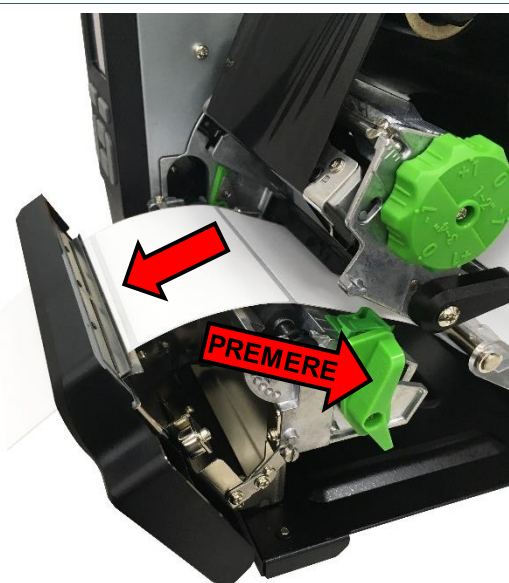

4. Spingere la leva di sblocco della testina per aprire il meccanismo della testina. Infilare la carta nell'apertura del taglierino.



5. Chiudere il meccanismo della testina e premere il tasto FEED per eseguire il test.

4. Regolatori

4.1 Regolatore pressione testina

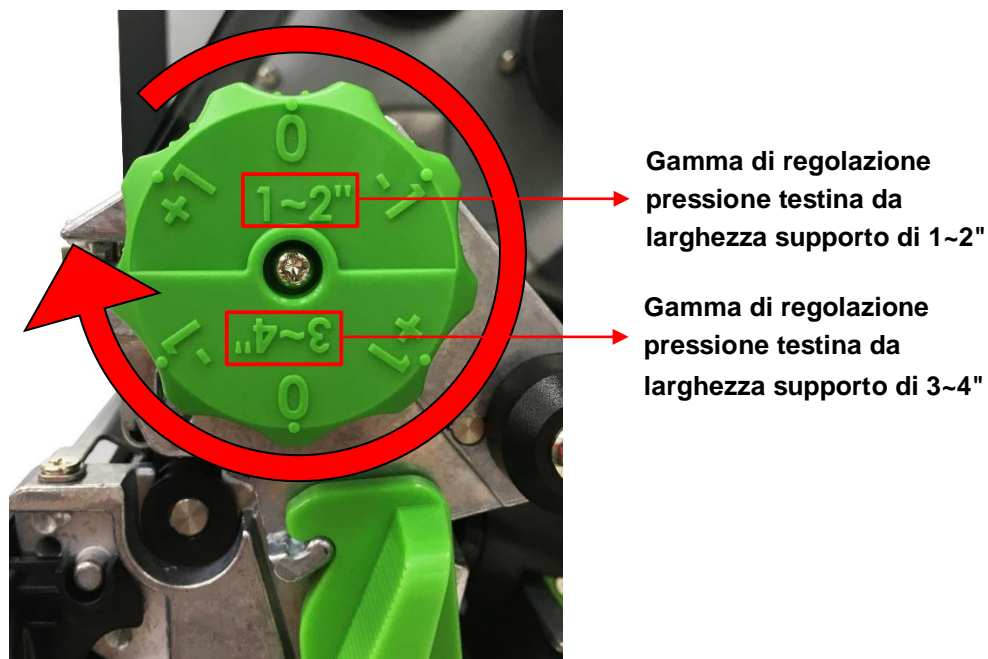

Il regolatore di pressione della testina dispone di 6 livelli di regolazione per larghezze supporto di 1~2" e 3~4". Poiché l'allineamento fogli della stampante si trova sulla sinistra del meccanismo, larghezze diverse dei supporti stampabili richiedono pressioni diverse per stampare correttamente l'etichetta. Pertanto, potrebbe richiedere pressione di regolazione per ottenere la migliore qualità di stampa.

4.2 Modulo regolatore della tensione del nastro

Il regolatore della tensione del nastro dispone di cinque posizioni di regolazione. Poiché l'allineamento nastro della stampante si trova sulla sinistra de meccanismo, larghezze diverse dei nastri o dei supporti richiedono tensioni diverse del nastro per stampare correttamente. Quindi, potrebbe essere necessario regolare il regolatore della tensione del nastro per evitare l'increspamento e ottenere la qualità di stampa migliore.



Regolatore tensione nastro

4.3 Meccanismo di regolazione per evitare l'increspamento del nastro

Questa stampante è stata ispezionata completamente prima della consegna. Non ci dovrebbero essere increspamenti del nastro su supporti per stampe generiche. Gli increspamenti del nastro sono collegati a larghezza del supporto, spessore, bilanciamento della pressione della testina, caratteristiche della pellicola del nastro, impostazione di intensità di stampa, eccetera. Nel caso si verificano increspamenti del nastro, attenersi alle istruzioni che seguono per regolare le parti della stampante.

<p>Regolabile Stampante Parti</p>	<p>Il regolatore della tensione del nastro dispone di 5 posizioni di regolazione. Utilizzare il cacciavite a taglio per cambiare la posizione di tensione del nastro.</p> <div style="display: flex; justify-content: space-around;"> <div data-bbox="443 506 911 853"> <p>Scale di regolazione tensione nastro</p> </div> <div data-bbox="971 506 1439 853"> <p>Regolatore tensione nastro</p> </div> </div>	
<p>Problema</p>	<p>1. L'increspamento si manifesta in direzione basso-destra verso alto-sinistra (" ` ")</p>	<p>2. L'increspamento si manifesta in direzione basso-sinistra verso alto-destra (" ´ ")</p>
<p>Esempio d'increspamento</p>	<div style="display: flex; align-items: center; justify-content: center;"> <div data-bbox="483 1133 790 1518"> </div> <div data-bbox="804 1160 1031 1406" style="text-align: center;"> <p>Direzione avanzamento</p> </div> <div data-bbox="1045 1133 1351 1507"> </div> </div>	

Se l'increspamento sull'etichetta inizia in basso a destra verso l'alto a sinistra, fare come segue per eseguire la regolazione.

1. Girare il regolatore tensione nastro in senso orario per 1 livello e stampare di nuovo l'etichetta per controllare se l'increspamento sparisce.



2. Se il regolatore della tensione del nastro è posizionata sul livello del lato più interno, ma non ha migliorato l'increspamento del nastro, girare il regolatore della pressione del nastro per 1 livello e stampare di nuovo l'etichetta per controllare se l'increspamento sparisce.
3. Se l'increspamento non può essere evitato, rivolgersi al Centro assistenza clienti del rivenditore o distributore.

Se l'increspamento sull'etichetta va da in basso a sinistra verso in alto a destra, fare come segue per eseguire la regolazione.

1. Girare il regolatore tensione nastro in senso antiorario per 1 livello e stampare di nuovo l'etichetta per controllare se l'increspamento sparisce.





2. Se il regolatore della tensione del nastro è posizionata sul livello del lato più esterno, ma non ha migliorato l'increspamento del nastro, girare il regolatore della pressione del nastro per 1 livello e stampare di nuovo l'etichetta per controllare se l'increspamento sparisce.
3. Se l'increspamento non può essere evitato, rivolgersi al Centro assistenza clienti del rivenditore o distributore.

5. Strumento di diagnostica

Diagnostic Utility TSC è uno strumento integrato che include funzioni che permettono di controllare le impostazioni/lo stato della stampante, modificare le impostazioni della stampante, scaricare grafica, caratteri e firmware, creare caratteri stampante bitmap e di inviare comandi alla stampante. Con l'aiuto di questo potente strumento si possono vedere immediatamente stato ed impostazioni della stampante, potendo così risolvere con più facilità i problemi.

5.1 Avvio dello Strumento di diagnostica

1. Fare doppio clic sull'icona di   Diagnostic tool (Strumento di diagnostica) per avviare il software.
2. L'utilità Diagnostic Tool include quattro funzioni: Printer Configuration (Configurazione stampante), File Manager (Gestione file), Bitmap Font Manager (Gestione caratteri bitmap) e Command Tool (Comandi).

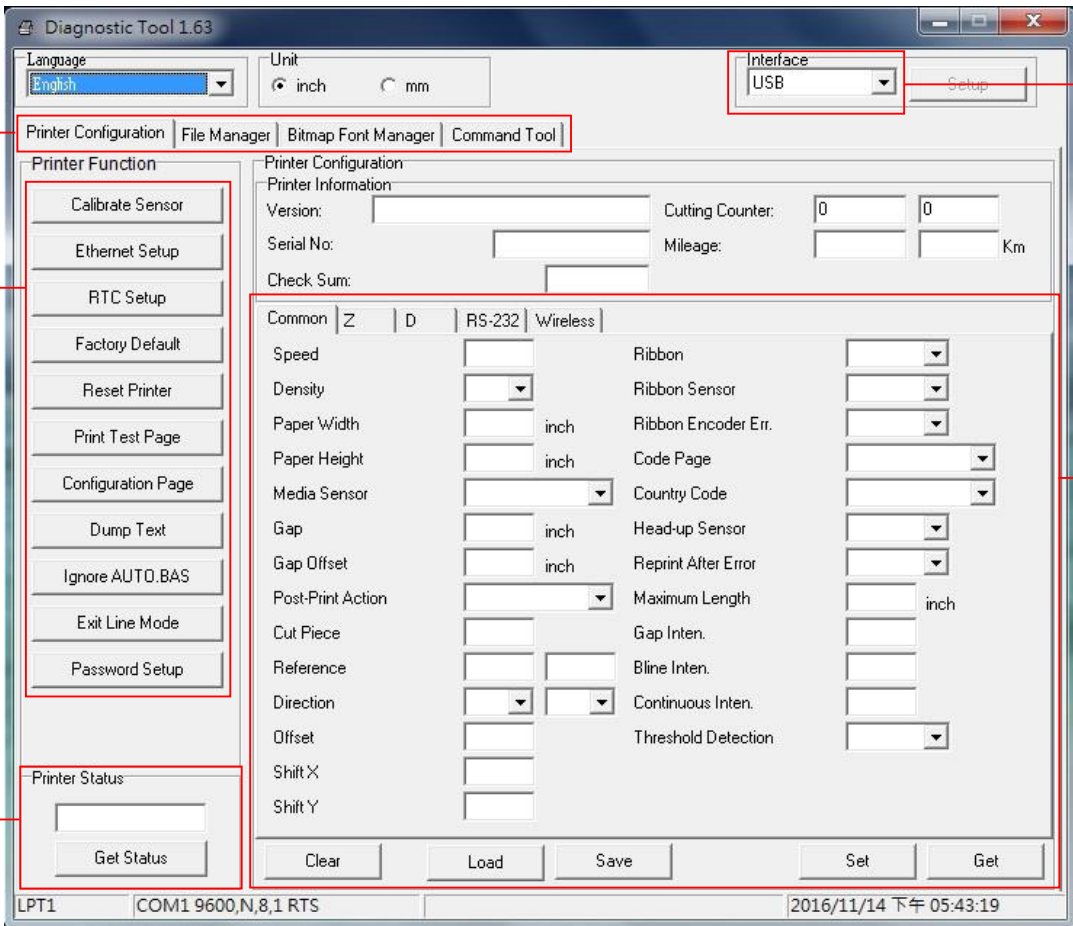

The screenshot shows the Diagnostic Tool 1.63 interface. It features a top menu bar with 'Printer Configuration', 'File Manager', 'Bitmap Font Manager', and 'Command Tool'. The main area is divided into 'Printer Function' (with buttons like Calibrate Sensor, Ethernet Setup, etc.) and 'Printer Configuration' (with fields for Version, Serial No, and various settings like Speed, Density, Paper Width, etc.). A 'Printer Status' section is at the bottom left, and a 'Printer Information' section is at the top right. The interface is annotated with red boxes and labels: 'Schede delle funzioni' points to the menu bar; 'Funzioni della stampante' points to the Printer Function buttons; 'Stato della stampante' points to the Printer Status section; 'Interfaccia' points to the top right area including the Interface dropdown and Setup button; and 'Configurazione stampante' points to the main configuration area.

5.2 Funzioni della stampante

1. Collegare la stampante e il computer con un cavo.
2. Selezionare l'interfaccia PC collegata alla stampante di codici a barre.

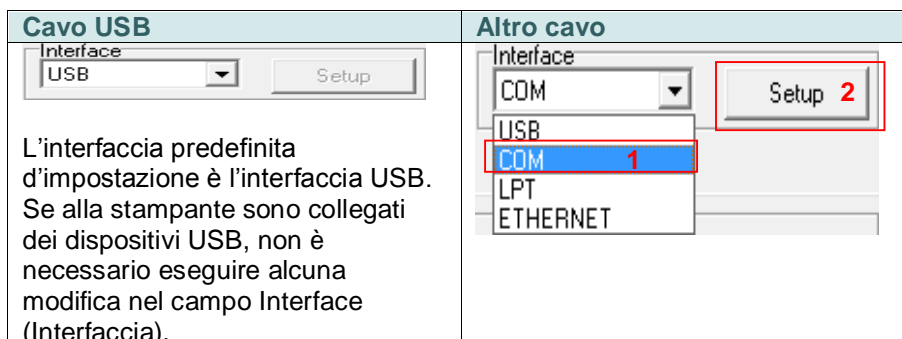

3. Fare clic sul tasto "Printer Function (Funzioni stampante)" per eseguire la configurazione.
4. Di seguito sono elencate nel dettaglio le funzioni del gruppo Printer Function (Funzioni stampante).

Printer Function	Funzione	Descrizione
Calibrate Sensor	Calibratura sensore	Calibra il sensore specificato nel campo Sensore supporto stampabile del gruppo Configurazione stampante.
Ethernet Setup	Configurazione Ethernet	Configurazione di Indirizzo IP, Subnet Mask e Gateway della rete Ethernet integrata.
RTC Setup	Impostazione RTC	Sincronizza l'orologio in tempo reale (RTC) della stampante col PC.
Factory Default	Impostazioni predefinite	Inizializza la stampante e ripristina le impostazioni sui valori predefiniti.
Reset Printer	Ripristino stampante	Riavvia la stampante
Print Test Page	Stampa pagina di prova	Stampa una pagina di prova
Configuration Page	Pagina di configurazione	Stampa la pagina di configurazione della stampante
Dump Text	Testo di scarico	Attiva la modalità Dump della stampante.
Ignore AUTO.BAS	Ignora AUTO.BAS	Ignora il programma AUTO.BAS scaricato
Exit Line Mode	Esci dalla modalità linea	Esce dalla modalità linea.
Password Setup	Impostazione password	Imposta la password per proteggere le impostazioni

Per ulteriori informazioni su Diagnostic Tool, fare riferimento alla guida rapida dell'utilità di diagnostica sul sito web ufficiale TSC in [Download \ Manuali \ Utilità \ Guida rapida dell'utilità di diagnostica](#).

5.3 Configurazione della rete Ethernet tramite Diagnostic Tool

Utilità di diagnostica si trova nel CD (fornito in dotazione) \ directory Utilities. Diagnostic Tool può essere usato per configurare la rete Ethernet usando interfacce RS-232, USB ed Ethernet. Quanto segue spiega come configurare la rete Ethernet usando queste tre interfacce.

5.3.1 Uso dell'interfaccia USB per configurare l'interfaccia Ethernet

1. Collegare la stampante e il computer con un cavo USB.
2. Accendere la stampante.
3. Avviare Utilità di diagnostica facendo doppio clic sull'icona  `DiagTool.exe`.
4. L'interfaccia predefinita di Utilità di diagnostica è l'interfaccia USB. Se alla stampante sono collegati dei dispositivi USB, non è necessario eseguire alcuna modifica nel campo Interfaccia.

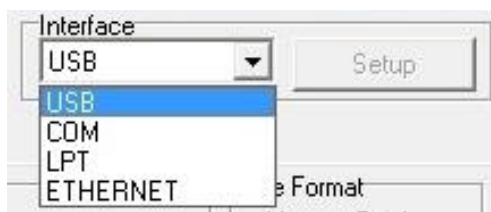

5. Fare clic sul tasto "Ethernet Setup (Configurazione Ethernet)" dal gruppo "Printer Function (Funzione stampante)" nella scheda Printer Configuration (Configurazione stampante) per impostare indirizzo IP, Subnet Mask e Gateway per la rete Ethernet integrata.

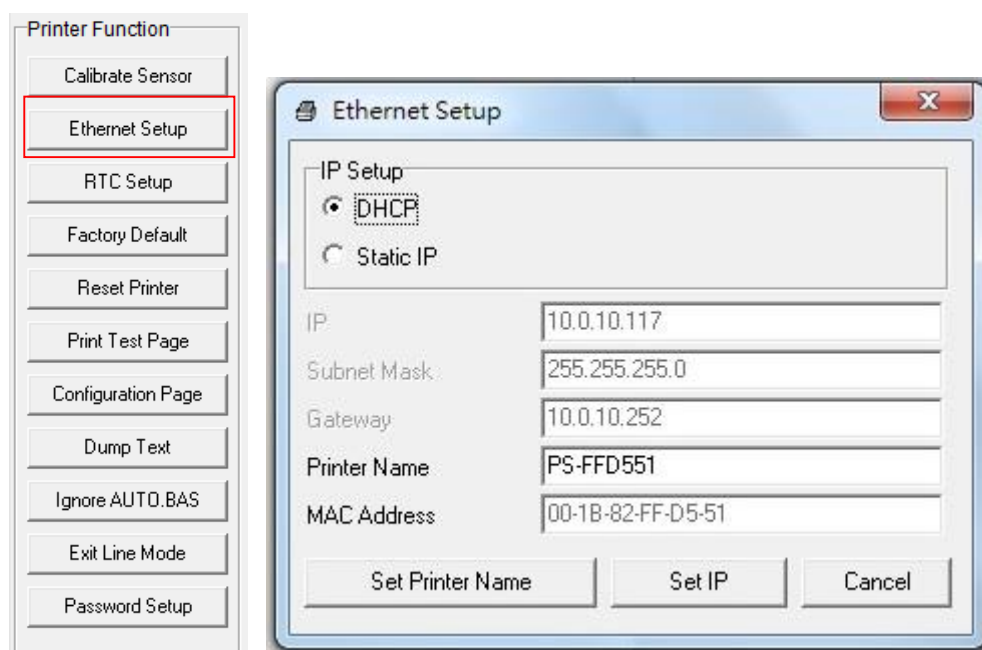

5.3.2 Uso dell'interfaccia RS-232 per configurare l'interfaccia Ethernet

1. Collegare il computer e la stampante usando un cavo RS-232.
2. Accendere la stampante.
3. Avviare Diagnostic Utility (Utilità di diagnostica) facendo doppio clic sull'icona  `DiagTool.exe`.
4. Selezionare "COM" come interfaccia e poi fare clic sul tasto "Setup (Configura)" per configurare i parametri di velocità Baud, controllo parità, bit di dati, bit di stop e controllo del flusso della porta seriale.

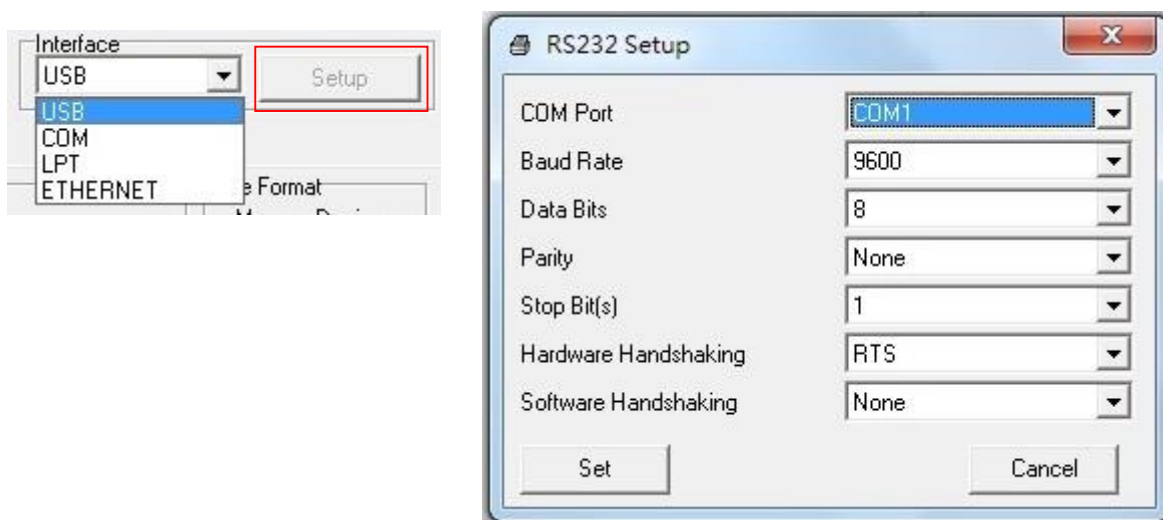

5. Fare clic sul tasto "Ethernet Setup (Configurazione Ethernet)" dal gruppo "Printer Function (Funzione stampante)" nella scheda Printer Configuration (Configurazione stampante) per impostare indirizzo IP, Subnet Mask e Gateway per la rete Ethernet integrata.

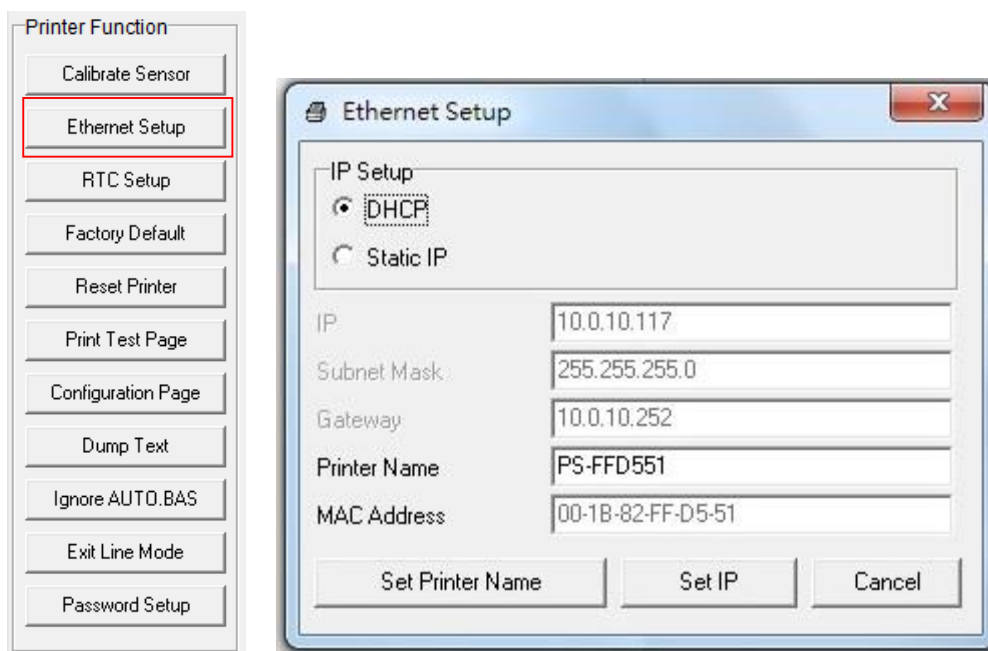

5.3.3 Uso dell'interfaccia Ethernet per configurare l'interfaccia Ethernet

1. Collegare il computer e la stampante alla LAN.
2. Accendere la stampante.
3. Avviare Diagnostic Utility facendo doppio clic sull'icona  **DiagTool.exe**.
4. Selezionare "Ethernet" come interfaccia e poi fare clic sul tasto "Setup (Configura)" per impostare indirizzo IP, Subnet Mask e Gateway per la rete Ethernet integrata.

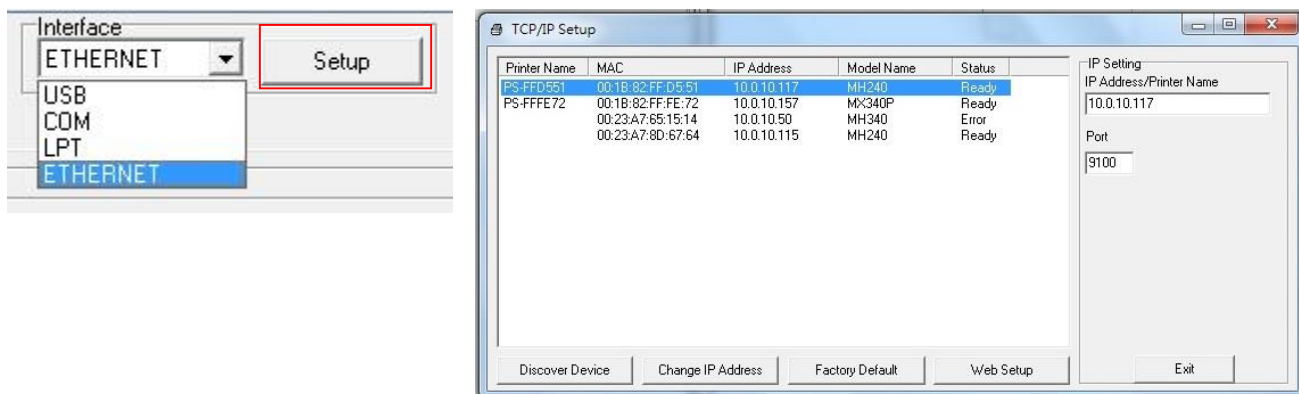

5. Fare clic sul tasto "Discover Device (Trova dispositivi)" per trovare le stampanti esistenti sulla rete.
6. Nel pannello di sinistra selezionare la stampante dall'elenco delle stampanti, nel pannello di destra sarà mostrato il corrispondente indirizzo IP nel campo "IP address/Printer Name (Indirizzo IP/Nome stampante)".
7. Fare clic su "Change IP Address (Cambia indirizzo IP)" per configurare l'indirizzo IP ottenuto dal server DHCP oppure quello statico.

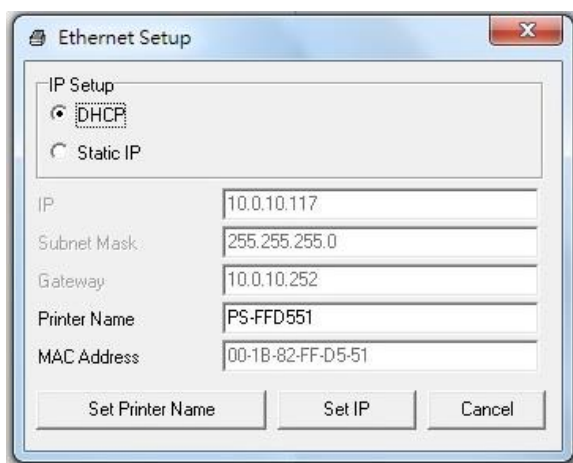

L'indirizzo IP predefinito si ottiene dal server DHCP. Per cambiare l'impostazione sull'indirizzo IP statico, fare clic sul tasto di selezione "Static IP (Indirizzo IP statico)", poi inserire indirizzo IP statico, Subnet Mask e Gateway. Fare clic su "Set IP (Imposta IP)" per applicare l'impostazione.

Si può anche modificare il campo "Printer Name (Nome stampante)" inserendo il nome di un altro modello nei campi e poi facendo clic su "Set Printer Name (Imposta nome stampante)" per applicare l'impostazione.

Nota: Dopo avere fatto clic sul tasto "Set Printer Name (Imposta nome stampante)" o su "Set IP (Imposta IP)", la stampante si riavvierà per applicare le impostazioni.

8. Fare clic sul tasto "Exit (Esci)" per uscire dalla configurazione dell'interfaccia Ethernet e tornare alla schermata principale di Diagnostic Tool (Strumento di diagnostica).

Tasto "Factory Default (Impostazioni predefinite)"

Questa funzione ripristinerà i parametri di IP, Subnet Mask e Gateway ottenuti dal server DHCP e ripristinerà il nome della stampante.

Tasto "Web setup (Configurazione web)"

Oltre ad usare Diagnostic Utility (Utilità di diagnostica) per configurare la stampante, è anche possibile esplorare e configurare le impostazioni della stampante, controllare il suo stato ed aggiornare il firmware usando il browser Internet Explorer o Firefox. Questa funzione fornisce una facile interfaccia di configurazione ed è in grado di gestire in remoto la stampante sulla rete.

6. Menu funzioni del pannello LCD

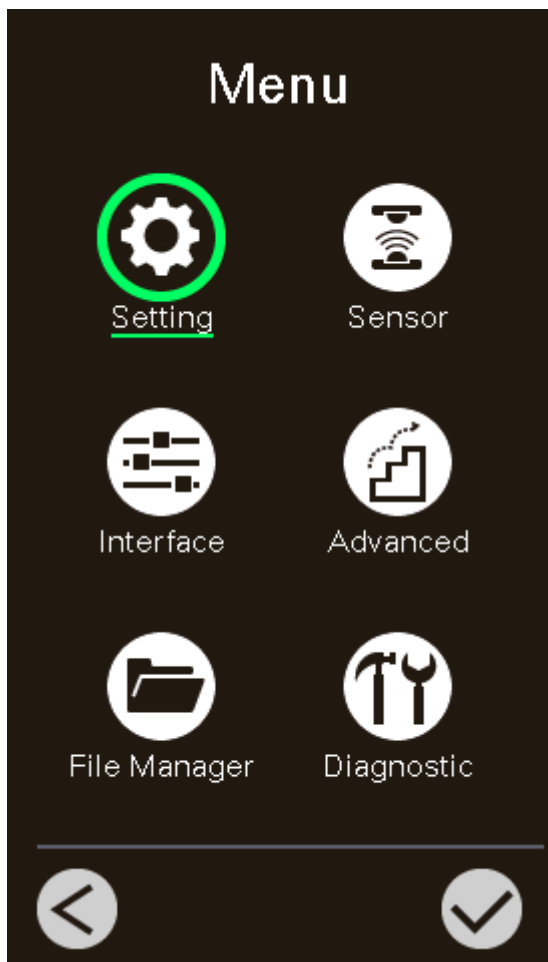

6.1 Accesso al menu



* tramite display touch:

Toccare l'icona  "Menu" sul display LCD per accedere al menu principale.

* Tramite tasti:

Usare i tasti di navigazione per selezionare l'icona  "Menu" (indicata in verde) e premere il tasto morbido sinistro (ovvero ) per accedere al menu.

6.2 Panoramica del menu

Sono presenti 6 categorie nel menu. È possibile impostare facilmente le impostazioni della stampante senza collegare il computer. Fare riferimento alle sezioni riportate di seguito per maggiori dettagli.



La categoria "Setting (Impostazione)" configura le impostazioni della stampante per TSPL e ZPL2.



L'opzione "Sensor (Sensore)" viene utilizzata per calibrare il sensore del supporto selezionato. Si consiglia di calibrare il sensore prima di stampare quando si cambia il supporto.



L'opzione "Interface (Interfaccia)" è usata per impostare le impostazioni dell'interfaccia della stampante.



L'opzione "Advanced" viene utilizzata per configurare le impostazioni LCD della stampante, l'inizializzazione, il tipo di taglierino, la % di avviso supporto in esaurimento...etc.



L'opzione "File Manager (Gestione file)" viene utilizzata per controllare/gestire la memoria disponibile della stampante.



L'opzione "Diagnostic (Diagnostica)" viene utilizzata per controllare la stampante per risolvere problemi e altro.

6.3 Impostazione

Premere la voce "Command Set (Imposta comando)" sullo schermo LCD per passare da TSPL a ZPL2. O selezionare la voce "Command Set (Imposta comando)" con i tasti di navigazione e premere il tasto morbido destro per passare da TSPL a ZPL2.

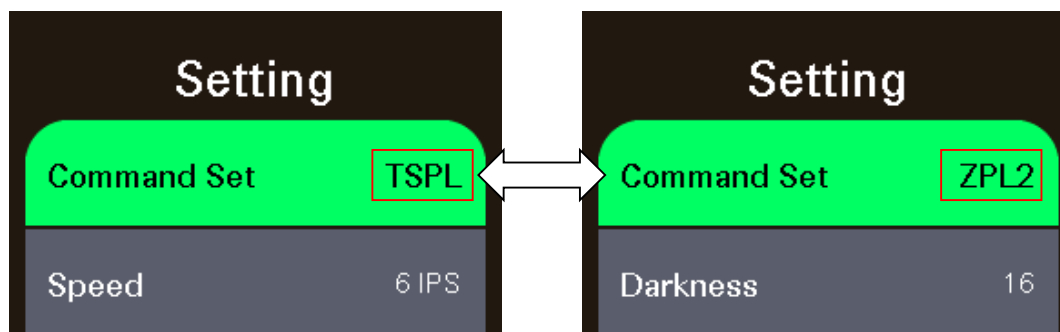

6.3.1 TSPL

La categoria "TSPL" configura le impostazioni della stampante per TSPL.

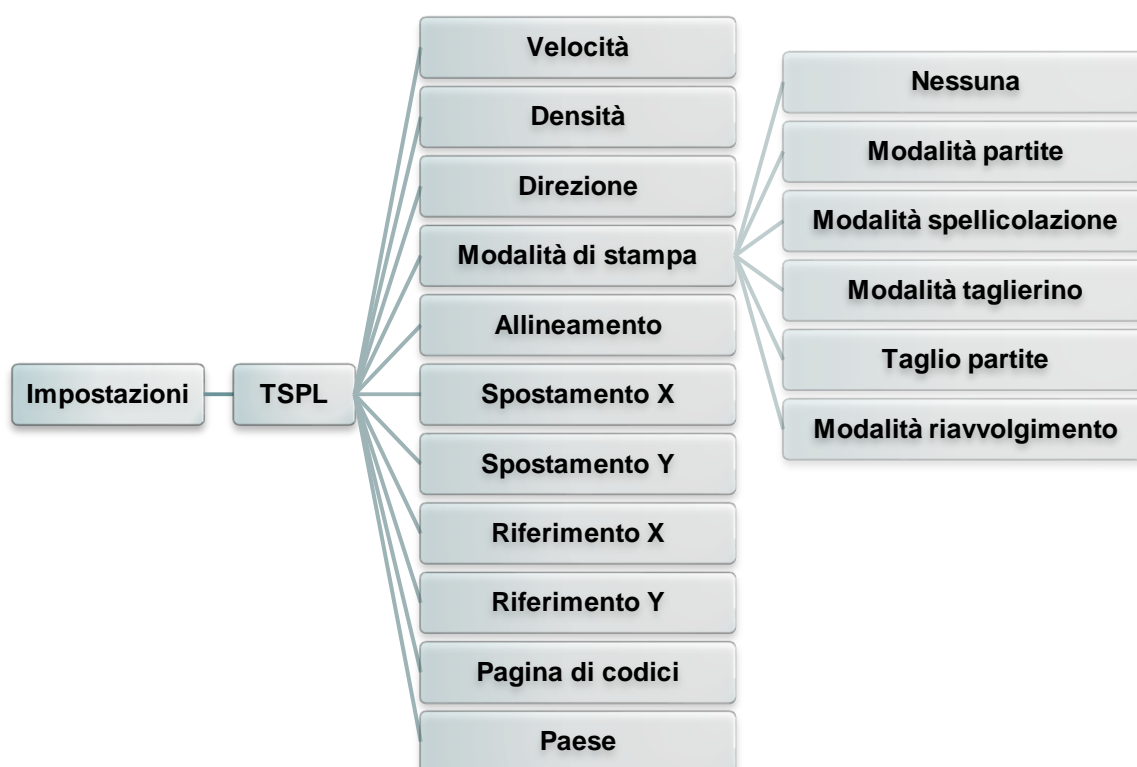

Elemento	Descrizione	Predefinito
Velocità	Utilizzare questa voce per impostare la velocità di stampa. Le impostazioni disponibili sono comprese tra 2 e 14 per 203 dpi, 2 e 12 per 300 dpi e 1 e 6 per 600 dpi.	203 dpi: 6 300 dpi: 4
Densità	Usare questa opzione per impostare l'intensità di stampa. Le impostazioni disponibili vanno da 0 a 15 e gli incrementi sono di 1 unità. Potrebbe essere necessario regolare la densità in base al supporto stampabile selezionato.	8

Direzione	<p>Il valore d'ipostazione della direzione è 1 o 0. Usare questa voce per impostare la direzione della stampa.</p> <table border="1" style="width: 100%; text-align: center;"> <tr> <td style="width: 50%;">DIREZIONE 0</td> <td style="width: 50%;">DIREZIONE 1</td> </tr> <tr> <td style="border: 1px solid black; padding: 10px;">Direction</td> <td style="border: 1px solid black; padding: 10px;">Direction</td> </tr> </table>	DIREZIONE 0	DIREZIONE 1	Direction	Direction	0										
DIREZIONE 0	DIREZIONE 1															
Direction	Direction															
Modalità di stampa	<p>Questa voce è usata per impostare la modalità di stampa. Sono presenti 6 modalità come descritto di seguito,</p> <table border="1" style="width: 100%;"> <thead> <tr> <th style="width: 20%;">Modalità della stampante</th> <th>Descrizione</th> </tr> </thead> <tbody> <tr> <td>Nessuna</td> <td>L'inizio dell'etichetta o forma successiva è allineato con la linea di bruciatura della testina. (Tear Off Mode (Modalità di spellicolazione))</td> </tr> <tr> <td>Modalità partite</td> <td>Dopo che l'immagine è stata stampata completamente, la spaziatura/marcatore sarà inviata alla piastra di strappo per lo strappo.</td> </tr> <tr> <td>Modalità spellicolazione</td> <td>Abilita la modalità di spellicolazione.</td> </tr> <tr> <td>Modalità taglierino</td> <td>Abilita la modalità taglierino etichette.</td> </tr> <tr> <td>Taglio partite</td> <td>Taglia l'etichetta al termine del processo di stampa.</td> </tr> <tr> <td>Modalità riavvolgimento</td> <td>Abilita la modalità riavvolgimento etichette.</td> </tr> </tbody> </table>	Modalità della stampante	Descrizione	Nessuna	L'inizio dell'etichetta o forma successiva è allineato con la linea di bruciatura della testina. (Tear Off Mode (Modalità di spellicolazione))	Modalità partite	Dopo che l'immagine è stata stampata completamente, la spaziatura/marcatore sarà inviata alla piastra di strappo per lo strappo.	Modalità spellicolazione	Abilita la modalità di spellicolazione.	Modalità taglierino	Abilita la modalità taglierino etichette.	Taglio partite	Taglia l'etichetta al termine del processo di stampa.	Modalità riavvolgimento	Abilita la modalità riavvolgimento etichette.	Modalità partite
Modalità della stampante	Descrizione															
Nessuna	L'inizio dell'etichetta o forma successiva è allineato con la linea di bruciatura della testina. (Tear Off Mode (Modalità di spellicolazione))															
Modalità partite	Dopo che l'immagine è stata stampata completamente, la spaziatura/marcatore sarà inviata alla piastra di strappo per lo strappo.															
Modalità spellicolazione	Abilita la modalità di spellicolazione.															
Modalità taglierino	Abilita la modalità taglierino etichette.															
Taglio partite	Taglia l'etichetta al termine del processo di stampa.															
Modalità riavvolgimento	Abilita la modalità riavvolgimento etichette.															
Allineamento	Questa voce è usata per regolare con precisione la posizione d'arresto del supporto stampabile. I valori delle impostazioni disponibili sono compresi tra -999 dot e 999 dot.	0 dot														
Spostamento X	Questa voce è usata per regolare con precisione la posizione di stampa. I valori delle impostazioni disponibili sono compresi tra -999 dot e 999 dot.	0 dot														
Spostamento Y		0 dot														
Riferimento X	Questa voce è usata per impostare orizzontalmente e verticalmente l'origine del sistema di coordinate della stampante. Le impostazioni disponibili sono comprese tra 0 dot e 999 dot.	0 dot														
Riferimento Y		0 dot														
Pagina di codici	Usare questa voce per impostare la pagina di codice del set internazionale di caratteri.	850														
Paese	Utilizzare questa opzione per impostare il codice del paese. I valori delle impostazioni disponibili sono compresi tra 1 e 358.	001														

Nota: Se si stampa usando il software/driver fornito in dotazione, sarà il software/driver ad inviare il comando che sovrascriverà le impostazioni configurate usando il pannello.

6.3.2 ZPL2

La categoria "ZPL2" configura le impostazioni della stampante per ZPL2.

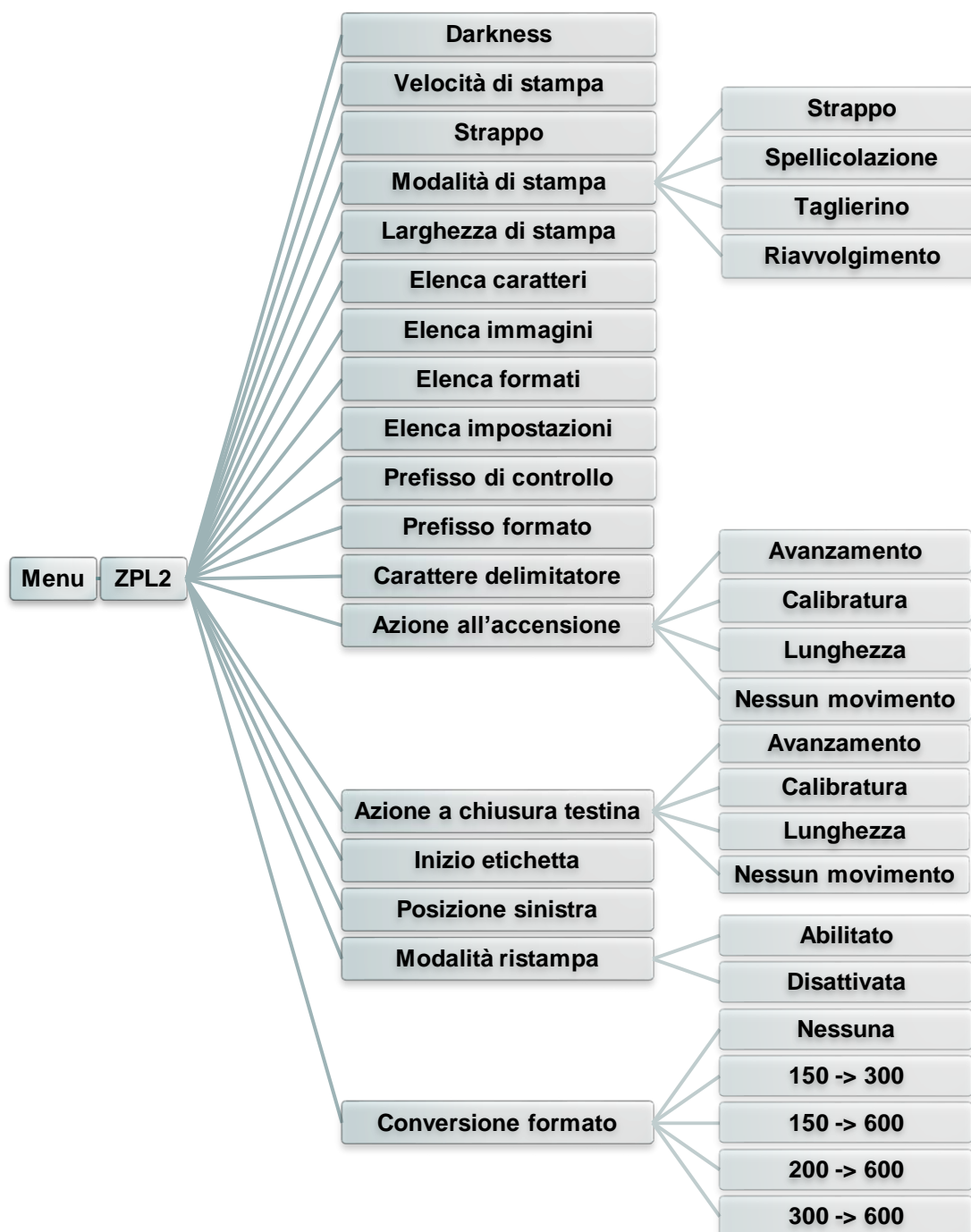

Elemento	Descrizione	Predefinito
Densità	Utilizzare questa voce per impostare l'intensità di stampa. Le impostazioni disponibili sono comprese tra 0 e 30. Potrebbe essere necessario regolare la densità in base al supporto stampabile selezionato.	16
Velocità di stampa	Utilizzare questa voce per impostare la velocità di stampa. Le impostazioni disponibili sono compresa tra 2 e 18 per 203 dpi, 2 e 14 per 300 dpi e 1,5 e 6 per 600 dpi.	203 dpi: 6 300 dpi: 4

Strappo	Questa voce è usata per regolare con precisione la posizione d'arresto del supporto stampabile. I valori delle impostazioni disponibili sono compresi tra -120 e 120 dot.	0 dot										
Modalità di stampa	Questa voce è usata per impostare la modalità di stampa. Sono presenti 3 modalità come descritto di seguito,	Strappo										
	<table border="1"> <thead> <tr> <th>Modalità della stampante</th> <th>Descrizione</th> </tr> </thead> <tbody> <tr> <td>Strappo</td> <td>L'inizio dell'etichetta o forma successiva è allineato con la linea di bruciatura della testina.</td> </tr> <tr> <td>Spellicolazione</td> <td>Abilita la modalità di spellicolazione.</td> </tr> <tr> <td>Taglierino</td> <td>Abilita la modalità taglierino etichette</td> </tr> <tr> <td>Riavvolgimento</td> <td>Abilita la modalità riavvolgimento etichette.</td> </tr> </tbody> </table>		Modalità della stampante	Descrizione	Strappo	L'inizio dell'etichetta o forma successiva è allineato con la linea di bruciatura della testina.	Spellicolazione	Abilita la modalità di spellicolazione.	Taglierino	Abilita la modalità taglierino etichette	Riavvolgimento	Abilita la modalità riavvolgimento etichette.
	Modalità della stampante		Descrizione									
	Strappo		L'inizio dell'etichetta o forma successiva è allineato con la linea di bruciatura della testina.									
	Spellicolazione		Abilita la modalità di spellicolazione.									
Taglierino	Abilita la modalità taglierino etichette											
Riavvolgimento	Abilita la modalità riavvolgimento etichette.											
Larghezza di stampa	Questa voce è usata per impostare la larghezza di stampa. I valori delle impostazioni disponibili sono compresi tra 2 e 999 dot.	812										
Elenca caratteri	Questa funzione è usata per stampare sull'etichetta l'elenco dei caratteri disponibili della stampante. I caratteri sono archiviati nella memoria DRAM, Flash o scheda di memoria optional della stampante.	Nessuno										
Elenca immagini	Questa funzione è usata per stampare sull'etichetta l'elenco delle immagini disponibili della stampante. Le immagini sono archiviate nella memoria DRAM, Flash o scheda di memoria optional della stampante.	Nessuno										
Elenca formati	Questa funzione è usata per stampare sull'etichetta l'elenco dei formati disponibili della stampante. I formati sono archiviati nella memoria DRAM, Flash o scheda di memoria optional della stampante.	Nessuno										
Elenca impostazioni	Questa funzione è usata per stampare sull'etichetta la configurazione corrente della stampante.	Nessuno										
Prefisso di controllo	Questa opzione è usata per impostare il carattere del prefisso di controllo.	Nessuno										
Prefisso formato	Questa opzione è usata per impostare il carattere del prefisso di formato.	Nessuno										
Carattere delimitatore	Questa opzione è usata per impostare il carattere delimitatore.	Nessuno										
Azione all'accensione	Questa opzione è usata per impostare l'azione eseguita dal supporto stampabile quando si accende la stampante.	Nessun movimento										
	<table border="1"> <thead> <tr> <th>Selezioni</th> <th>Descrizione</th> </tr> </thead> <tbody> <tr> <td>Avanzamento</td> <td>La stampante avanzerà di una etichetta</td> </tr> <tr> <td>Calibratura</td> <td>La stampante calibrerà i livelli dei sensori, determinerà la lunghezza e farà avanzare l'etichetta</td> </tr> <tr> <td>Lunghezza</td> <td>La stampante determinerà la lunghezza e farà avanzare l'etichetta</td> </tr> <tr> <td>Nessun movimento</td> <td>La stampante non sposterà il supporto stampabile</td> </tr> </tbody> </table>		Selezioni	Descrizione	Avanzamento	La stampante avanzerà di una etichetta	Calibratura	La stampante calibrerà i livelli dei sensori, determinerà la lunghezza e farà avanzare l'etichetta	Lunghezza	La stampante determinerà la lunghezza e farà avanzare l'etichetta	Nessun movimento	La stampante non sposterà il supporto stampabile
	Selezioni		Descrizione									
	Avanzamento		La stampante avanzerà di una etichetta									
	Calibratura		La stampante calibrerà i livelli dei sensori, determinerà la lunghezza e farà avanzare l'etichetta									
Lunghezza	La stampante determinerà la lunghezza e farà avanzare l'etichetta											
Nessun movimento	La stampante non sposterà il supporto stampabile											

Azione a chiusura testina	Questa opzione è usata per impostare l'azione eseguita dal supporto stampabile quando chiude la testina.	Nessun movimento										
	<table border="1"> <thead> <tr> <th>Selezioni</th> <th>Descrizione</th> </tr> </thead> <tbody> <tr> <td>Avanzamento</td> <td>La stampante avanzerà di una etichetta</td> </tr> <tr> <td>Calibratura</td> <td>La stampante calibrerà i livelli dei sensori, determinerà la lunghezza e farà avanzare l'etichetta</td> </tr> <tr> <td>Lunghezza</td> <td>La stampante determinerà la lunghezza e farà avanzare l'etichetta</td> </tr> <tr> <td>Nessun movimento</td> <td>La stampante non sposterà il supporto stampabile</td> </tr> </tbody> </table>		Selezioni	Descrizione	Avanzamento	La stampante avanzerà di una etichetta	Calibratura	La stampante calibrerà i livelli dei sensori, determinerà la lunghezza e farà avanzare l'etichetta	Lunghezza	La stampante determinerà la lunghezza e farà avanzare l'etichetta	Nessun movimento	La stampante non sposterà il supporto stampabile
	Selezioni		Descrizione									
	Avanzamento		La stampante avanzerà di una etichetta									
	Calibratura		La stampante calibrerà i livelli dei sensori, determinerà la lunghezza e farà avanzare l'etichetta									
Lunghezza	La stampante determinerà la lunghezza e farà avanzare l'etichetta											
Nessun movimento	La stampante non sposterà il supporto stampabile											
Inizio etichetta	Questa opzione è usata per regolare la verticalmente la posizione di stampa sull'etichetta. L'intervallo va da -120 a +120 dot.	0										
Posizione sinistra	Questa opzione è usata per regolare orizzontalmente la posizione di stampa sull'etichetta. L'intervallo va da -9999 a +9999 dot.	0										
Modalità ristampa	Quando la modalità ristampa è attivata, è possibile ristampare l'ultima stampa di etichette premendo il pulsante  sul pannello di controllo della stampante.	Disattivata										
Conversione formato	Seleziona il fattore di ridimensionamento bitmap. Il primo numero riguarda il valore dei punti originali per pollice (dpi); il secondo, i dpi che si desidera ridimensionare.	Nessuna										

Nota: Se si stampa usando il software/driver fornito in dotazione, sarà il software/driver ad inviare il comando che sovrascriverà le impostazioni configurate usando il pannello.

6.4 Sensore

Questa opzione è usata per calibrare il sensore selezionato. Si consiglia di calibrare il sensore prima di stampare quando si cambia il supporto.

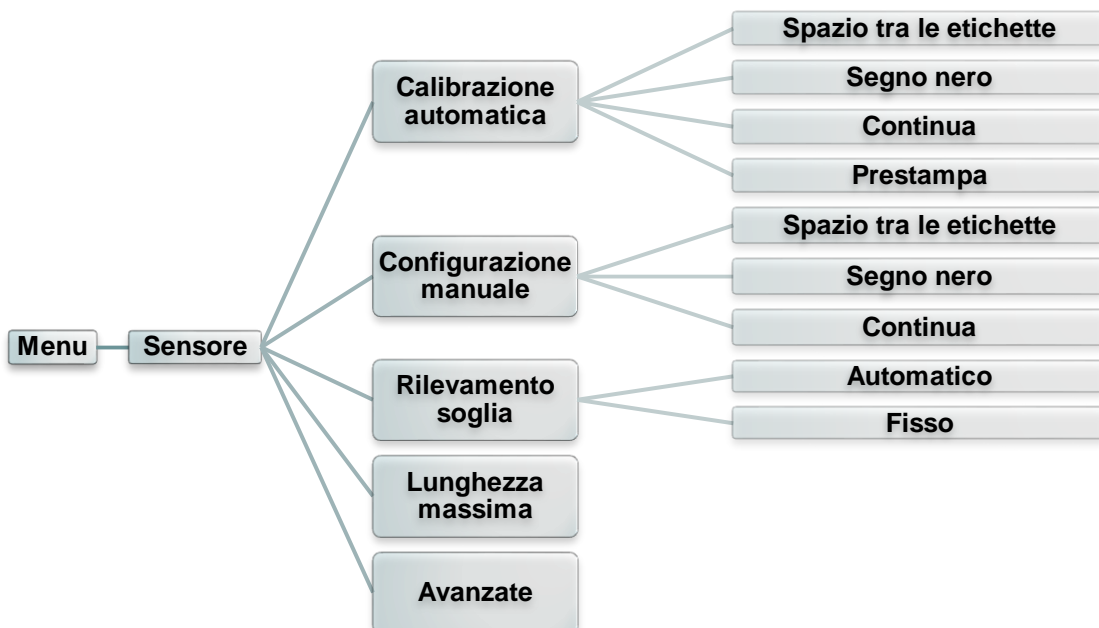

Elemento	Descrizione	Predefinito
Calibrazione automatica	Questa opzione è usata per impostare il tipo di sensore del supporto stampabile e calibrare automaticamente il sensore selezionato. La stampante alimenterà da 2 a 3 spaziature etichette per calibrare automaticamente la sensibilità del sensore.	Nessuno
Configurazione manuale	Nel caso "Automatic (Automatica)" non sia applicabile al supporto stampabile, utilizzare la funzione "Manual (Manuale)" per impostare la lunghezza e le dimensioni di spaziatura/riga bianca, quindi eseguire la scansione di pellicola/marcatura per calibrare la sensibilità del sensore.	Nessuno
Rilevamento soglia	Questa opzione serve a impostare la sensibilità del sensore su fissa o automatica.	Automatico
Lunghezza massima	Questa opzione serve per impostare la lunghezza massima per la calibrazione dell'etichetta.	254 mm
Avanzate	Questa funzione permette di impostare la lunghezza minima del foglio e le dimensioni massime della spaziatura/riga bianca prima di calibrare automaticamente la sensibilità del sensore.	0 mm

6.5 Interfaccia

Questa opzione è usata per impostare le impostazioni dell'interfaccia della stampante.

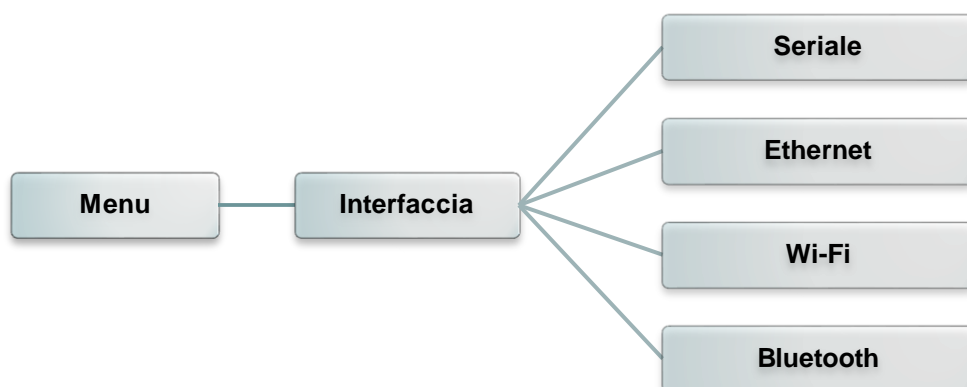

6.5.1 Comunicazione seriale

Questa opzione è usata per configurare le impostazioni RS-232.

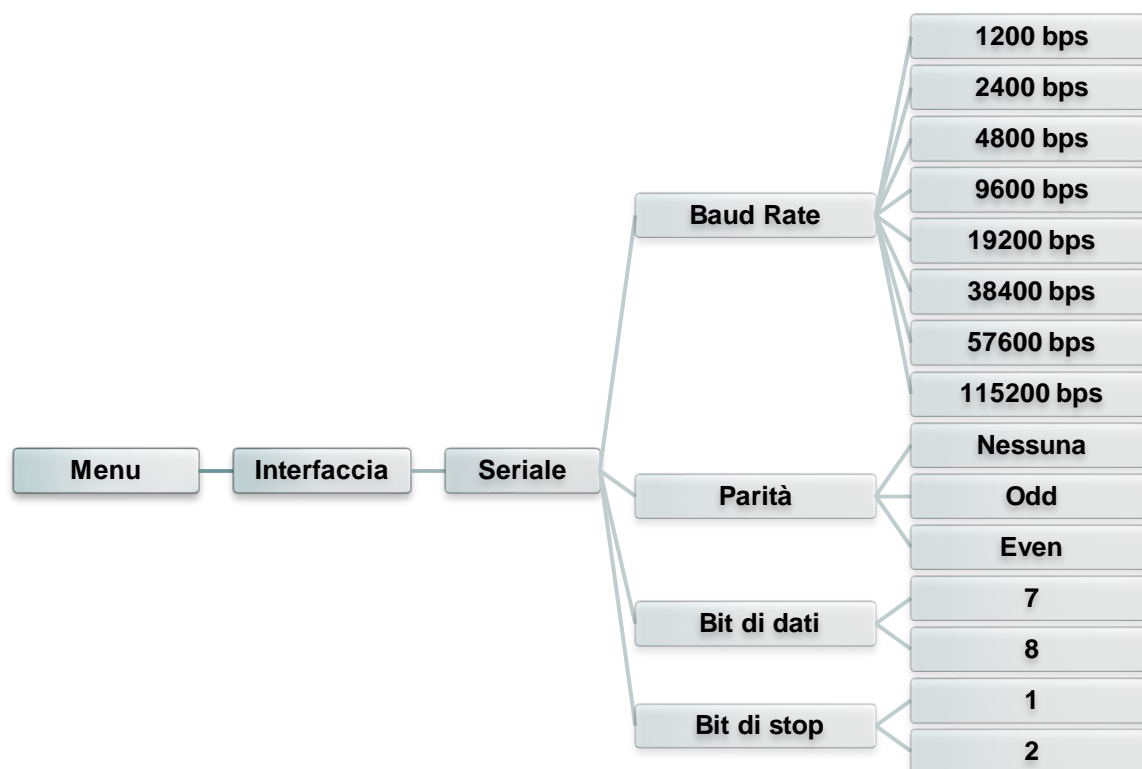

Elemento	Descrizione	Predefinito
Baud Rate	Questa voce è usata per impostare la velocità Baud RS-232.	9600
Parità	Questa voce è usata per impostare la parità RS-232.	Nessuna
Bit di dati	Questa voce è usata per impostare i bit di dati RS-232.	8
Bit di stop	Questa voce è usata per impostare i bit di stop RS-232.	1

6.5.2 Ethernet

Usare questo menu per impostare la configurazione Ethernet interna, controllare lo stato dei moduli Ethernet della stampante e ripristinare il modulo Ethernet.

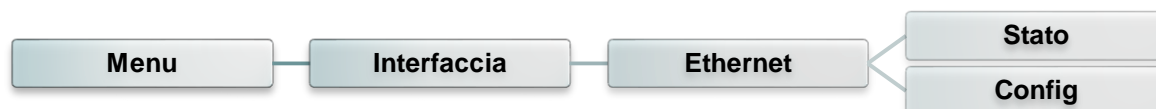

Elemento	Descrizione	Predefinito
Stato	Usare questo menu per controllare lo stato delle dell'indirizzo IP Ethernet e le impostazioni MAC.	Nessuno
Config.	DHCP: Questa voce è utilizzata per attivare o disattivare il protocollo di rete DHCP (Dynamic Host Configuration Protocol). IP statico: Usare questo menu per impostare indirizzo IP, Subnet mask e Gateway della stampante.	DHCP

6.5.3 Wi-Fi

Questa opzione è usata per impostare le impostazioni Wi-Fi della stampante.



Elemento	Descrizione	Predefinito
Stato	Usare questo menu per controllare l'indirizzo IP Wi-Fi e lo stato delle impostazioni MAC...	Nessuno
Config.	<p>DHCP: Questa voce è utilizzata per attivare o disattivare il protocollo di rete DHCP (Dynamic Host Configuration Protocol).</p> <p>IP statico: Usare questo menu per impostare indirizzo IP, Subnet mask e Gateway della stampante.</p>	DHCP
SSID	Usare questo menu per impostare il SSID Wi-Fi	Nessuno
Sicurezza	Usare questo menu per impostare la sicurezza Wi-Fi	Aperto
Password	Usare questo menu per impostare la password del Wi-Fi	Nessuno

6.5.4 Bluetooth

Questa opzione è usata per impostare le impostazioni Bluetooth della stampante.

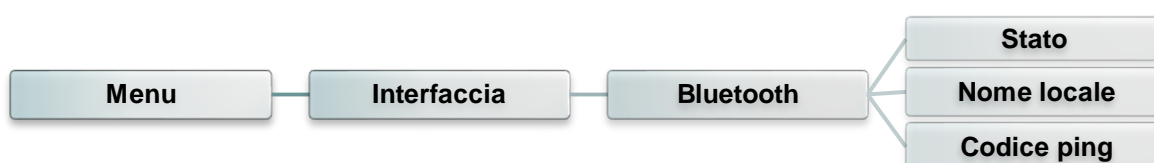

Elemento	Descrizione	Predefinito
Stato	Usare questo menu per controllare lo stato del Bluetooth.	Nessuno
Nome locale	Questa voce serve a impostare il nome locale per il Bluetooth.	RF-BHS
Codice ping	Questa voce serve a impostare il codice ping locale per il Bluetooth.	0000

6.6 Avanzate

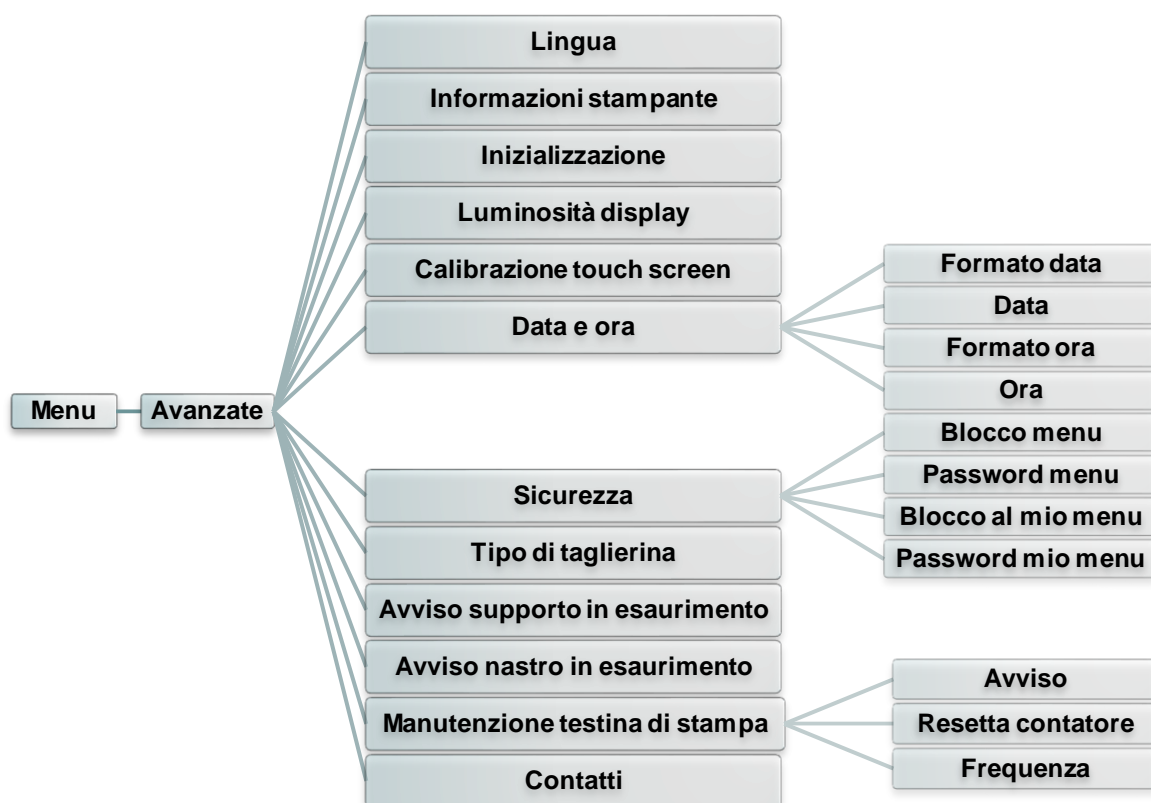

Elemento	Descrizione	Predefinito
Lingua	Questa voce serve a configurare la lingua sul display.	Inglese
Informazioni stampante	Questa funzione serve a verificare il numero seriale della stampante, il chilometraggio stampato (m), le etichette stampante (pz.) e il conteggio tagli.	Nessuno
Inizializzazione	Questa opzione serve a ripristinare la stampante ai valori predefiniti di fabbrica.	Nessuno
Luminosità display	Questa voce serve ad impostare la luminosità del display. (Intervallo 0~100)	50
Calibrazione touch screen	Questa funzione si utilizza per calibrare il touchscreen per avere i migliori risultati.	Nessuno
Data e ora	Questa voce serve a configurare data e ora sul display.	Nessuno
Sicurezza	Questa funzione serve per impostare la password per bloccare il menu o i preferiti. La password predefinita è 8888.	Disabilitata
Tipo di taglierina	Questa voce serve a impostare il tipo di taglierina.	Ghigliottina
Avviso nastro in esaurimento	Questa voce serve ad impostare l'avviso per la % di nastro rimasta. Ad esempio se il valore impostato è 10%, quando la capacità raggiunge il 10%, % apparirà in rosso.	10%

Man. testina stampante	<p>Questa voce serve a controllare lo stato della testina di stampa e impostare i valori per la manutenzione.</p>	Nessuno										
	<table border="1"> <thead> <tr> <th data-bbox="451 232 639 264">Elemento</th> <th data-bbox="639 232 1155 264">Descrizione</th> </tr> </thead> <tbody> <tr> <td data-bbox="451 264 639 533">Avviso</td> <td data-bbox="639 264 1155 533">Questa voce si utilizza per abilitare/disabilitare l'avviso di pulizia della testina di stampa. Se questa funzione è abilitata, una volta che la testina di stampa raggiunge il chilometraggio impostato, apparirà l'icona di avviso sull'interfaccia utente per ricordare agli utenti di pulire la testina di stampa. L'impostazione predefinita è disabilitata.</td> </tr> <tr> <td data-bbox="451 533 639 622">Resetta contatore</td> <td data-bbox="639 533 1155 622">Questa voce si usa per resettare il chilometraggio di pulizia della testina dopo aver pulito la testina.</td> </tr> <tr> <td data-bbox="451 622 639 801">Frequenza</td> <td data-bbox="639 622 1155 801">Questa voce serve per impostare il chilometraggio previsto per ricordare all'utente di pulire la testina di stampa. È necessario abilitare "TPH warning lock (Blocco avviso TPH)" per l'uso. L'impostazione predefinita è 1 km.</td> </tr> <tr> <td data-bbox="451 801 639 898">Suono tasti</td> <td data-bbox="639 801 1155 898">Questa voce viene utilizzata per abilitare/disabilitare il suono dei tasti del pannello anteriore.</td> </tr> </tbody> </table>		Elemento	Descrizione	Avviso	Questa voce si utilizza per abilitare/disabilitare l'avviso di pulizia della testina di stampa. Se questa funzione è abilitata, una volta che la testina di stampa raggiunge il chilometraggio impostato, apparirà l'icona di avviso sull'interfaccia utente per ricordare agli utenti di pulire la testina di stampa. L'impostazione predefinita è disabilitata.	Resetta contatore	Questa voce si usa per resettare il chilometraggio di pulizia della testina dopo aver pulito la testina.	Frequenza	Questa voce serve per impostare il chilometraggio previsto per ricordare all'utente di pulire la testina di stampa. È necessario abilitare "TPH warning lock (Blocco avviso TPH)" per l'uso. L'impostazione predefinita è 1 km.	Suono tasti	Questa voce viene utilizzata per abilitare/disabilitare il suono dei tasti del pannello anteriore.
	Elemento		Descrizione									
	Avviso		Questa voce si utilizza per abilitare/disabilitare l'avviso di pulizia della testina di stampa. Se questa funzione è abilitata, una volta che la testina di stampa raggiunge il chilometraggio impostato, apparirà l'icona di avviso sull'interfaccia utente per ricordare agli utenti di pulire la testina di stampa. L'impostazione predefinita è disabilitata.									
	Resetta contatore		Questa voce si usa per resettare il chilometraggio di pulizia della testina dopo aver pulito la testina.									
Frequenza	Questa voce serve per impostare il chilometraggio previsto per ricordare all'utente di pulire la testina di stampa. È necessario abilitare "TPH warning lock (Blocco avviso TPH)" per l'uso. L'impostazione predefinita è 1 km.											
Suono tasti	Questa voce viene utilizzata per abilitare/disabilitare il suono dei tasti del pannello anteriore.											
Contatti	<p>Questa opzione serve a verificare le informazioni per contattare il servizio di assistenza</p>	Nessuno										

6.7 Gestione file

Questa funzione serve per controllare la memoria disponibile della stampante, mostrare l'elenco dei file, cancellare o aprire file nella memoria DRAM/Flash/scheda di memoria della stampante.



6.8 Diagnostica

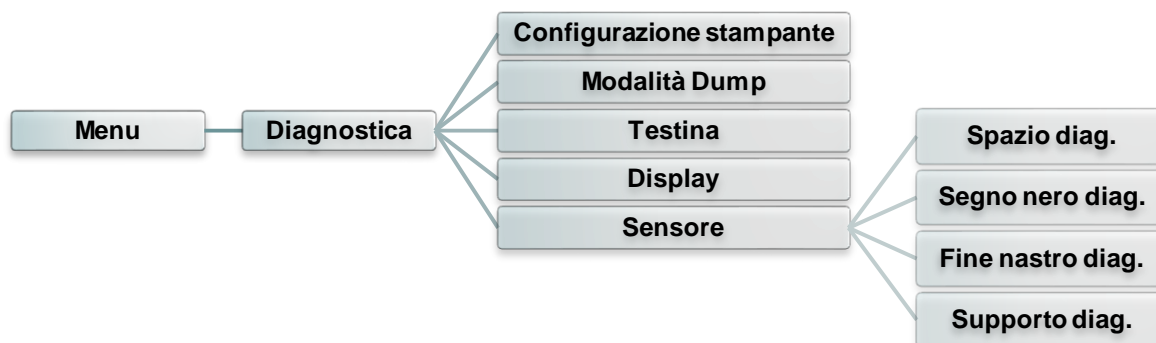

Elemento	Descrizione
<p>Configurazione stampante</p>	<p>Questa funzione è usata per stampare sull'etichetta la configurazione corrente della stampante. Nella stampa della configurazione c'è un test di stampa della testina, che è utile per controllare se ci sono dei danni al bruciatore della testina.</p> <div style="border: 1px solid black; padding: 10px; margin: 10px 0;"> <p style="text-align: center;">Stampa del test della testina</p> <pre> ----- SYSTEM INFORMATION ----- MODEL: xxxxxx FIRMWARE: X.XX CHECKSUM: xxxxxxxx S/N: xxxxxxxxxxxx TCF: NO DATE: 1970/01/01 TIME: 00:04:18 NON-RESET: 110 m (TPH) RESET: 110 m (TPH) NON-RESET: 0 (CUT) RESET: 0 (CUT) ----- PRINTING SETTING ----- SPEED: 5 IPS DENSITY: 8.0 WIDTH: 4.00 INCH HEIGHT: 4.00 INCH GAP: 0.00 INCH INTENSION: 5 CODEPAGE: 850 COUNTRY: 001 ----- Z SETTING ----- DARKNESS: 16.0 SPEED: 4 IPS WIDTH: 4.00 INCH TILDE: 7EH (~) CARET: 5EH (^) DELIMITER: 2CH (,) POWER UP: NO MOTION HEAD CLOSE: NO MOTION ----- RS232 SETTING ----- BAUD: 9600 PARITY: NONE DATA BIT: 8 STOP BIT: 1 ----- </pre> <p>Nome del modello Versione firmware Checksum firmware Numero seriale stampante File di configurazione TSC Data di sistema Orario di sistema Metratura stampa (in metri) Conteggio tagli Velocità di stampa (pollici/secondo) Intensità di stampa Dimensioni etichette (pollici) Distanza di spaziatura (pollici) Sensore dello spazio tra le etichette/segno nero Pagina di codici Codice paese Informazioni impostazioni ZPL Intensità di stampa Velocità di stampa (pollici/secondo) Dimensioni etichetta Prefisso di controllo Prefisso formato Delimitatore prefisso Azione stampante all'accensione Azione a chiusura testina Nota: ZPL sta emulando il linguaggio Zebra®. Configurazione porta seriale RS232</p> </div>

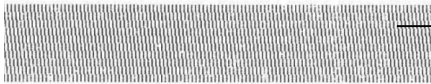
	<div style="border: 1px solid black; padding: 5px; margin-bottom: 10px;"> <pre> ----- DRAM FILE (0 FILES) ----- PHYSICAL XXXX KBYTES AVAILABLE XXXX KBYTES ----- FLASH FILE (0 FILES) ----- PHYSICAL XXXX KBYTES AVAILABLE XXXX KBYTES ----- </pre> </div> <p>Numero di file scaricati Spazio totale e disponibile della memoria</p> <div style="border: 1px solid black; padding: 5px; margin-bottom: 10px;">  </div> <p>Modello di controllo testina</p> <p>Nota: La verifica del riscaldatore necessita di fogli larghi 4" (ca. 10,16 cm).</p>
<p>Modalità Dump</p>	<p>Acquisisce i dati dalla porta di comunicazione e stampa i dati ricevuti dalla stampante. In modalità Dump, tutti i caratteri saranno stampati su 2 colonne. I caratteri sulla sinistra sono quelli ricevuti dal sistema; i caratteri sulla destra sono i valori esadecimali corrispondenti dei caratteri sulla sinistra. Permettono all'utente o ai tecnici di verificare e rimuovere gli errori del programma.</p> <div style="border: 1px solid black; padding: 10px; margin: 10px auto; width: 80%;"> <pre> DOWNLOA 0D 0A 44 4F 57 4E 4C 4F 4I D „TEST2. 44 20 22 54 45 53 54 32 2E DAT“,5,CL 44 41 54 22 2C 35 2C 43 4C S DOWNLO 53 0D 0A 44 4F 57 4E 4C 4F AD F,„TES 41 44 20 46 2C 22 54 45 53 T4.DAT“,5 54 34 2E 44 41 54 22 2C 35 ,CLS DOW 2C 43 4C 53 0D 0A 44 4F 57 NLOAD „TE 4E 4C 4F 41 44 20 22 54 45 ST2.DAT“, 53 54 32 2E 44 41 54 22 2C 5,CLS DO 35 2C 43 4C 53 0D 0A 44 4F WNLOAD F, 57 4E 4C 4F 41 44 20 46 2C „TEST4.DA 22 54 45 53 54 34 2E 44 41 T“,5,CLS 54 22 2C 35 2C 43 4C 53 0D DOWNLOAD 0A 44 4F 57 4E 4C 4F 41 44 „TEST2.D 20 22 54 45 53 54 32 2E 44 AT“,5,CLS 41 54 22 2C 35 2C 43 4C 53 DOWNLOA 0D 0A 44 4F 57 4E 4C 4F 4I D F,„TEST 44 20 46 2C 22 54 45 53 54 4.DAT“,5, 34 2E 44 41 54 22 2C 35 2C CLS 43 4C 53 0D 0A </pre> </div> <p style="text-align: center;">Dati ASCII ←</p> <p style="text-align: right;">Dati esadecimali relativi alla colonna di sinistra dei dati ASCII</p> <p>Nota: La modalità Dump necessita di fogli larghi 4" (ca. 10,16 cm).</p>
<p>Testina</p>	<p>Questa funzione serve a verificare la temperatura e i punti rovinati della testina di stampa della stampante.</p>
<p>Display</p>	<p>Questa funzione è utilizzata per verificare lo stato dei colori dello schermo LCD.</p>
<p>Sensore</p>	<p>Questa funzione serve per controllare l'intensità e lo stato di lettura dei sensori.</p>

6.9 Preferiti

Questa funzione si utilizza per creare un elenco di preferiti. È possibile organizzare le opzioni più comunemente utilizzare tramite "Favorites (Preferiti)" .

▪ Come organizzare l'elenco "Favorites (Preferiti)"

Premere e tenere premuta la voce interessata, apparirà la schermata "Join Favorites (Aggiungi a Preferiti)". Premere "Yes (Sì)" per aggiungere la voce a "Favorites (Preferiti)".

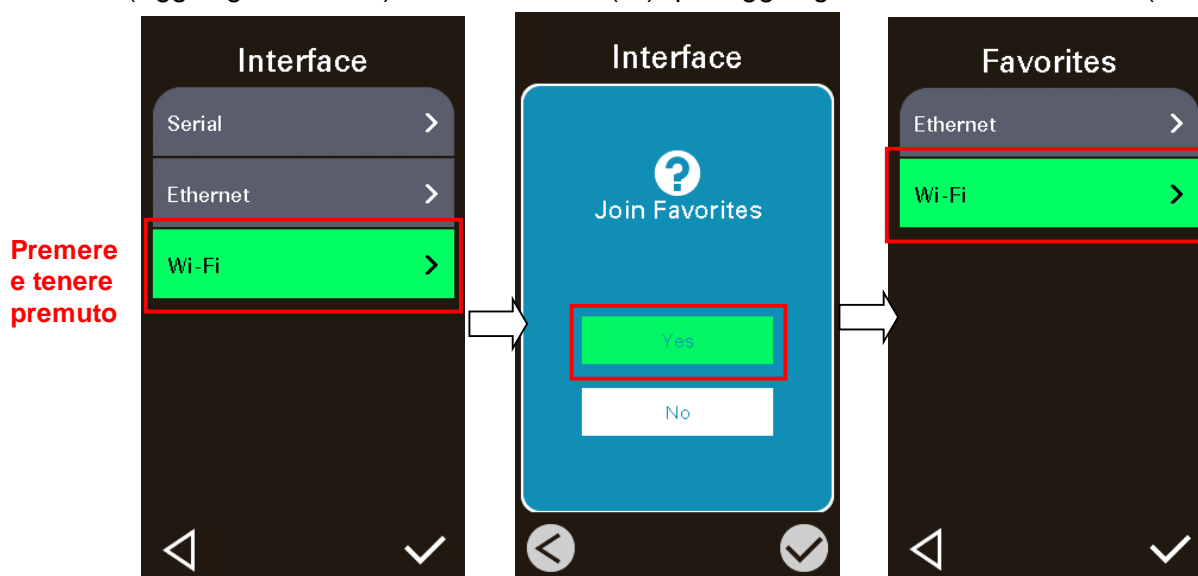

▪ Eliminare la voce "Favorites (Preferiti)"

Premere e tenere premuta la voce interessata finché non appare la schermata "Delete Favorites (Elimina da Preferiti)". Premere "Yes (Sì)" per eliminare la voce da "Favorites (Preferiti)".

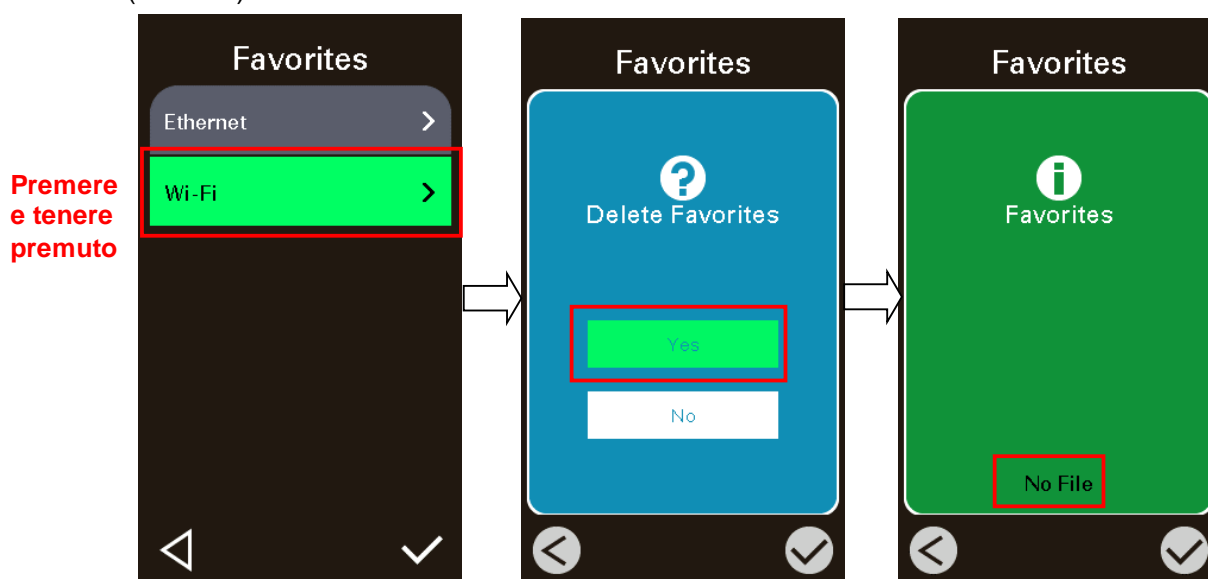

7 Risoluzione dei problemi

La guida che segue è un elenco dei problemi più comuni che si possono riscontrare quando si usa questa stampante di codici a barre. Se la stampante continua non funzionare dopo avere eseguito tutte le azioni correttive suggerite, mettersi in contatto con l'Assistenza clienti del rivenditore o distributore per ottenere assistenza.

Problema	Possibile causa	Procedura correttiva
L'indicatore d'alimentazione non si illumina	<ul style="list-style-type: none"> * Il cavo d'alimentazione non è collegato in modo appropriato. * L'interruttore di alimentazione è chiuso. 	<ul style="list-style-type: none"> * Collegare il cavo d'alimentazione alla stampante e ad una presa a muro. * Accendere la stampante.
Carrello aperto	<ul style="list-style-type: none"> * Il carrello della stampante è aperto. 	<ul style="list-style-type: none"> * Chiudere il carrello della stampante.
Non stampa	<ul style="list-style-type: none"> * Controllare che il cavo d'interfaccia sia collegato in modo appropriato al connettore. * Verificare se il dispositivo wireless o Bluetooth sono collegati tra l'host e la stampante. * La porta specificata nel driver Windows non è corretta. 	<ul style="list-style-type: none"> * Ricollegare il cavo all'interfaccia o sostituire con un cavo nuovo. * Ripristinare le impostazioni del dispositivo wireless. * Selezionare la porta stampante corretta nel driver. * Pulire la testina. * Il connettore di blocco della testina non è collegato in modo appropriato alla testina. Spegner la stampante e collegare di nuovo il connettore. * Controllare il programma per verificare se c'è un comando PRINT alla fine del file e che ci sia il comando CRLF al termine di ciascuna stringa di comando.
Nessuna stampa sull'etichetta	<ul style="list-style-type: none"> * Il nastro o le etichette non sono caricati correttamente. * Uso di un tipo di carta o nastro errato 	<ul style="list-style-type: none"> * Seguire le istruzioni nella sezione dedicata al caricamento della carta e del nastro. * Il nastro ed il supporto stampabile non sono compatibili. * Verificare la parte inchiostrata del nastro. * L'impostazione della densità di stampa non è corretta.
Nessun nastro	<ul style="list-style-type: none"> * Il nastro si sta esaurendo. * Il nastro non è installato in modo corretto. 	<ul style="list-style-type: none"> * Sostituire il rotolo del nastro. * Fare riferimento alle istruzioni del Manuale d'uso per installare il nastro.
Carta esaurita	<ul style="list-style-type: none"> * Le etichette si stanno esaurendo. * Le etichette non sono installate in modo corretto. * Il sensore spaziatura/marcatore non è calibrato 	<ul style="list-style-type: none"> * Sostituire il rotolo delle etichette. * Fare riferimento alle istruzioni del Manuale d'uso per sostituire il rotolo delle etichette. * Calibrare il sensore spaziatura/marcatore.
Carta inceppata	<ul style="list-style-type: none"> * Il sensore spaziatura/marcatore non è impostato in modo appropriato. * Assicurarsi che le dimensioni delle etichette siano impostate in modo appropriato. * Le etichette potrebbero essere inceppate all'interno del meccanismo di stampa. 	<ul style="list-style-type: none"> * Calibrare il sensore del supporto stampabile. * Impostare in modo appropriato le dimensioni del supporto stampabile. * Rimuovere le etichette inceppate all'interno del meccanismo di stampa.
Preleva etichetta	<ul style="list-style-type: none"> * La funzione di spellicolazione è abilitata. 	<ul style="list-style-type: none"> * Se è installato il modulo di spellicolazione, rimuovere l'etichetta. * Se non è installato il modulo di spellicolazione, spegnere la stampante ed installare il modulo. * Controllare che il connettore sia collegato in modo appropriato.

Impossibile scaricare il file alla memoria (FLASH / DRAM/CARD)	<ul style="list-style-type: none"> * Lo spazio della memoria è esaurito. 	<ul style="list-style-type: none"> * Eliminare i file inutilizzati dalla memoria.
Qualità di stampa mediocre	<ul style="list-style-type: none"> * Il nastro ed il supporto stampabile non sono caricati in modo appropriato. * Sulla testina c'è un accumulo di polvere o adesivo. * La densità di stampa non è impostata in modo appropriato. * La testina è danneggiata. * Il nastro ed il supporto stampabile non sono compatibili. * La pressione della testina non è impostata in modo appropriato. 	<ul style="list-style-type: none"> * Ricaricare nastro e supporto stampabile. * Pulire la testina. * Pulire il rullo della piastra. * Regolare la densità e la velocità di stampa. * Eseguire il test della stampante e controllare se mancano dei punti nella stampa del test. * Usare nastro e rotolo etichette appropriati e compatibili. * Regolare la pressione della testina usando i regolatori. * La leva di sblocco non aggancia in modo appropriato la testina.
Manca la stampa sul lato sinistro o destra dell'etichetta	<ul style="list-style-type: none"> * Le dimensioni delle etichette non sono impostate in modo appropriato. 	<ul style="list-style-type: none"> * Impostare le dimensioni appropriate delle etichette.
Linee grigie sull'etichetta vuota	<ul style="list-style-type: none"> * La testina è sporca. * Il rullo della piastra è sporco. 	<ul style="list-style-type: none"> * Pulire la testina. * Pulire il rullo della piastra. (Fare riferimento al Capitolo 8)
Stampa irregolare	<ul style="list-style-type: none"> * La stampante è in modalità Scarico esadecimale. * L'impostazione RS-232 non è corretta. 	<ul style="list-style-type: none"> * Spegnerne la stampante per ignorare la modalità Dump. * Configurare di nuovo l'impostazione Rs-232.
L'avanzamento etichette non è stabile (è inclinato) durante la stampa	<ul style="list-style-type: none"> * La guida del supporto stampabile non tocca i lati del supporto. 	<ul style="list-style-type: none"> * Se le etichette tendono ad andare verso destra, spostare verso sinistra la guida delle etichette. * Se le etichette tendono ad andare verso sinistra, spostare verso destra la guida delle etichette.
Durante la stampa è stata saltata un'etichetta	<ul style="list-style-type: none"> * Le dimensioni delle etichette non sono specificate in modo appropriato. * La sensibilità del sensore non è impostata in modo appropriato. * Il sensore del supporto stampabile è coperto di polvere. 	<ul style="list-style-type: none"> * Verificare che le dimensioni delle etichette siano impostate in modo appropriato. * Calibrare il sensore usando le opzioni Auto Gap (Spaziatura automatica) o Manual Gap (Spaziatura manuale). * Pulire la polvere dal sensore spaziatura/marcatore usando un soffiatore.
Problema di increspamento	<ul style="list-style-type: none"> * La pressione della testina non è corretta. * L'installazione del nastro non è corretta. * L'installazione del supporto stampabile non è corretta. * La densità di stampa non è corretta. * L'avanzamento del supporto stampabile non è corretto. 	<ul style="list-style-type: none"> * Fare riferimento al capitolo successivo. * Impostare la densità appropriata per ottenere una buona qualità di stampa. * Assicurarsi che la guida delle etichette tocchi il lato della guida del supporto stampabile.
Quando si riavvia la stampante l'orario RTC non è corretto	<ul style="list-style-type: none"> * La batteria si è esaurita. 	<ul style="list-style-type: none"> * Controllare se c'è una batteria sulla scheda madre.
La posizione di stampa sinistra non è corretta	<ul style="list-style-type: none"> * Le dimensioni delle etichette non sono impostate in modo appropriato. * Il parametro Shift X (Spostamento X) del menu LCD non è corretto. 	<ul style="list-style-type: none"> * Impostare le dimensioni appropriate delle etichette. * Premere [Menu] → [Setting] (Impostazione) → [Shift X] (Spostamento X) per regolare il parametro Shift X (Spostamento X).

La posizione di stampa delle etichette piccole non è corretta

- * La sensibilità del sensore supporto stampabile non è impostata in modo appropriato.
- * Le dimensioni delle etichette non sono corrette.
- * Il parametro Shift Y (Spostamento Y) del menu non è corretto.
- * L'impostazione dello spostamento verticale del driver non è corretta.

- * Calibrare di nuovo la sensibilità del sensore.
- * Impostare le dimensioni appropriate di etichette e spaziatura.
- * Premere [Menu] → [Setting] (Impostazione) → [Shift Y] → (Spostamento Y) per regolare il parametro Shift Y (Spostamento Y).
- * Se si usa il software BarTender, impostare lo spostamento verticale nel driver.

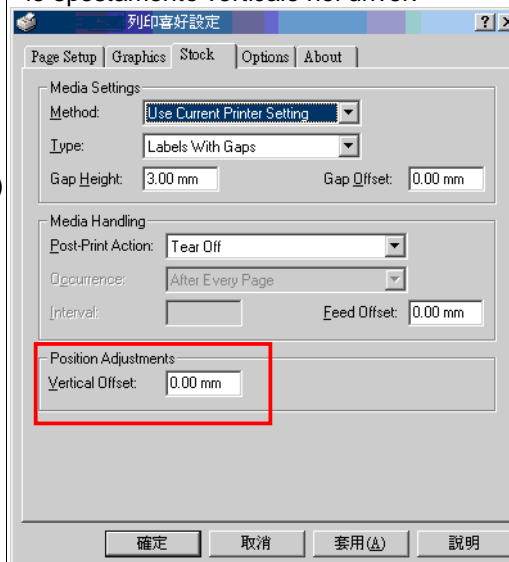

8 Manutenzione

Questa sezione presenta gli attrezzi ed i metodi per la pulizia e la manutenzione della stampante.

1. Usare i seguenti materiali per pulire la stampante.

- Cotton fioc
- Panno che non lasci residui
- Aspiratore / pennello a soffietto
- Etanolo al 100% o alcol isopropilico

2. La procedura per la pulizia è descritta di seguito

Parti della stampante	Metodo	Frequenza
Testina	<ol style="list-style-type: none"> 1. Spegnerne sempre la stampante prima di pulire la testina. 2. Consentire alla testina di raffreddarsi per almeno un minuto. 3. Usare un cotton fioc ed etanolo puro al 100% o alcol isopropilico per pulire la superficie della testina. 	Pulire la testina quando si cambia il rotolo delle etichette.
Rullo della piastra	<ol style="list-style-type: none"> 1. Spegnerne la stampante. 2. Ruotare il rullo della piastra e pulirlo accuratamente con acqua. 	Pulire il rullo della piastra quando si cambia il rotolo delle etichette
Barra di adesione	Usare un panno senza che non lasci residui ed etanolo puro al 100% per pulire.	Quando necessario
Sensore	Aria compressa o aspirazione	Mensilmente
Esterno	Pulire con un panno inumidito d'acqua	Quando necessario
Interno	Pennello o aspirazione	Quando necessario

Nota:

- Non toccare la testina con le mani. Se si tocca accidentalmente, usare l'Etanolo per pulirla.
- Utilizzare etanolo al 100% o alcol isopropilico. NON usare alcol per disinfezione perché può danneggiare la testina.
- Pulire regolarmente la testina ed i sensori quando si cambia carta per mantenere le prestazioni della stampante ed allungarne la durata.

Cronologia revisioni

Data	Indice	Editore
2018/8/13	Modificare Ch.1.2.1 Caratteristiche standard della stampante	Kate



TSC Auto ID Technology Co., Ltd.

Sede dell'azienda

9F., No.95, Minquan Rd., Xindian Dist.,
New Taipei City 23141, Taiwan (R.O.C.)

TEL: +886-2-2218-6789

FAX: +886-2-2218-5678

Sito: www.tscprinters.com

E-mail: apac_sales@tscprinters.com

tech_support@tscprinters.com

Li Ze Plant

No.35, Sec. 2, Ligong 1st Rd., Wujie Township,
Yilan County 26841, Taiwan (R.O.C.)

TEL: +886-3-990-6677

FAX: +886-3-990-5577